



USER MANUAL
BEDIENUNGSANLEITUNG

VHF SERIES

VHF-101 • VHF-102

WIRELESS MICROPHONE SYSTEM



TECHNOLOGY DESIGNED FOR PLEASURE
WWW.OMNITRONIC.DE

Inhalt

1	Einführung.....	2
1.1	Produktmerkmale.....	2
2	Sicherheitshinweise.....	3
3	Bedienelemente und Anschlüsse ..	4
3.1	VHF-101 Empfänger.....	4
3.2	VHF-102 Empfänger.....	5
3.3	Handmikrofon.....	6
4	Inbetriebnahme und Bedienung.....	7
4.1	Empfänger aufstellen.....	7
4.2	Empfänger anschließen.....	7
4.3	Handmikrofon.....	7
4.4	Bedienung.....	7
5	Problembehebung.....	8
6	Umweltschutz.....	8
7	Technische Daten.....	9
7.1	Steckerbelegung.....	9
8	Bestellnummern.....	10
8.1	Sets.....	10
8.2	Handmikrofon.....	10

1 Einführung

Willkommen bei Omnitronic! Schön, dass Sie sich für eines unserer Produkte entschieden haben.

Diese Bedienungsanleitung zeigt Ihnen, wie Sie das Funkmikrofonsystem in Betrieb nehmen und nutzen. Damit Sie sich und andere keinen Gefahren aussetzen, beachten Sie bitte unbedingt alle Sicherheitshinweise in dieser Anleitung und alle auf dem Gerät angebrachten Sicherheitshinweise.

Bitte bewahren Sie dieses Dokument für weiteren Gebrauch auf und geben Sie es ggf. an nachfolgende Besitzer weiter.

1.1 Produktmerkmale

- VHF-PLL-Funkmikrofonsysteme mit 1 oder 2 Kanälen
- Betrieb mit VHF-Festfrequenzen
- Lautstärkeregelung
- XLR- und 6,3-mm-Klinkenausgang
- LED für Betrieb und Trägersignal
- Betrieb über mitgeliefertes Netzteil
- Handmikrofon mit Stummschaltung und Farbmarkierung
- Betrieb des Mikrofons über 2 x 1,5-V-Batterien, Typ AA (nicht inkl.)
- Reichweite bei Sichtkontakt ca. 30 Meter
- Anmelde- und gebührenfrei in Deutschland und weiteren EU-Ländern

D00118395, Version 1.0, Stand 31/08/2018

Produkt-Updates, Dokumentationen, Software und Support erhalten Sie unter www.omnitronic.de. Die neueste Version der Bedienungsanleitung finden Sie im Downloadbereich des Produkts.

© 2018 OMNITRONIC. Alle Rechte vorbehalten. Dieses Dokument darf ohne schriftliche Genehmigung des Copyrightinhabers weder ganz noch teilweise reproduziert werden. Der Inhalt dieses Dokuments kann ohne vorherige Ankündigung modifiziert werden, wenn Änderungen in Methodik, Design oder Herstellung dies erforderlich machen.

Alle in diesem Dokument erwähnten Marken gehören den jeweiligen Eigentümern.

2 Sicherheitshinweise



- Bitte lesen Sie vor der Verwendung des Produkts diese Anleitung. Sie enthält wichtige Hinweise für den korrekten Betrieb. Bewahren Sie diese Anleitung für weiteren Gebrauch auf.
- Die Funkmikrofonsysteme der VHF-100-Serie bestehen aus dynamischen Handmikrofonen mit integriertem Sender, die zur drahtlosen Signalübertragung an die Empfangseinheit dienen. Die Übertragungreichweite beträgt ca. 30 m und hängt von den örtlichen Gegebenheiten ab. Das Funkmikrofonsystem ist mit 1 Kanal und 2 Kanälen und insgesamt acht verschiedenen Übertragungsfrequenzen lieferbar. Über die Farbkodierung lässt sich leicht erkennen, welches Mikrofon mit welchem Empfängerkanal zusammenarbeitet.
- Die Geräte sind zum Betrieb in der EU vorgesehen. Der Frequenzbereich 174-230 MHz ist in Deutschland anmelde- und gebührenfrei unterliegt aber in einigen EU-Ländern Beschränkungen: AT, BE, DK, GR, FR, IE, MT, NL, RO, ES, SE, GB (Stand 2018). Stellen Sie vor dem Betrieb sicher, dass die gewünschten Frequenzen in Ihrem Land zugelassen sind. Weiterführende Informationen erhalten Sie bei Ihrer nationalen Behörde.
- Verwenden Sie das Produkt ausschließlich gemäß den hier gegebenen Vorgaben, damit es nicht versehentlich zu Verletzungen oder Schäden kommt.
- Bei Sach- oder Personenschäden, die durch unsachgemäße Handhabung oder Nichtbeachten dieser Bedienungsanleitung verursacht werden, übernehmen wir keine Haftung und es erlischt jeder Garantieanspruch.
- Aus Sicherheitsgründen ist das eigenmächtige Umbauen oder Verändern des Produkts ist nicht gestattet und hat den Verfall der Garantieleistung zur Folge.
- Um die Gefahr eines elektrischen Schlages zu vermeiden, niemals irgendeinen Teil des Produkts öffnen. Nur an eine vorschriftsmäßige Steckdose anschließen, die der Produktspezifikation entspricht. Verlegen Sie das Anschlusskabel so, dass es nicht zur Stolperfalle wird.
- Das Produkt ist für den trockenen Innenbereich ausgelegt. Schützen Sie es vor extremen Temperaturen, direktem Sonnenlicht, starken Erschütterungen, hoher Feuchtigkeit, Nässe, brennbaren Gasen, Dämpfen und Lösungsmitteln. Der ideale Temperaturbereich liegt bei -5 bis +45 °C.
- Niemals das Netzkabel und den -stecker mit nassen Händen berühren, da die Gefahr eines Stromschlags besteht.
- Die Reinigung beschränkt sich auf die Oberfläche. Dabei darf keine Feuchtigkeit in Anschlussräume oder an Netzspannung führende Teile gelangen. Wischen Sie das Produkt nur mit einem trockenen, fusselfreien Tuch ab. Zuvor den Netzstecker aus der Steckdose ziehen.
- Wenn das Produkt nicht mehr ordnungsgemäß funktioniert oder Schäden aufweist, nehmen Sie es bitte außer Betrieb und kontaktieren Ihren Fachhändler. Niemals selbst Reparaturen durchführen.
- Gehen Sie vorsichtig mit dem Produkt um. Durch Stöße, Schläge oder dem Fall aus bereits geringer Höhe wird es beschädigt.
- Das Produkt ist kein Spielzeug. Halten Sie es vor Kindern und Haustieren fern. Lassen Sie Verpackungsmaterial nicht achtlos liegen.
- Schließen Sie die Batterien nie kurz, werfen Sie sie nie ins Feuer und versuchen Sie auch nicht, sie wieder aufzuladen (Explosionsgefahr!). Entfernen Sie die Batterien bei längerem Nichtgebrauch. Ausgelaufene Batterien können bei Berührung Hautverätzungen verursachen. Benutzen Sie in solchen Fällen geeignete Schutzhandschuhe.
- Der Serienbarcode darf niemals vom Gerät entfernt werden, da ansonsten der Garantieanspruch erlischt.

EU-Konformitätserklärung

Hiermit erklärt Steinigke Showtechnic GmbH, dass die Geräte der VHF-100-Serie die grundlegenden Anforderungen und die übrigen einschlägigen Bestimmungen der Richtlinie 2014/53/EU erfüllen. Die vollständige Konformitätserklärung ist unter www.steinigke.de verfügbar.

3 Bedienelemente und Anschlüsse

3.1 VHF-101 Empfänger

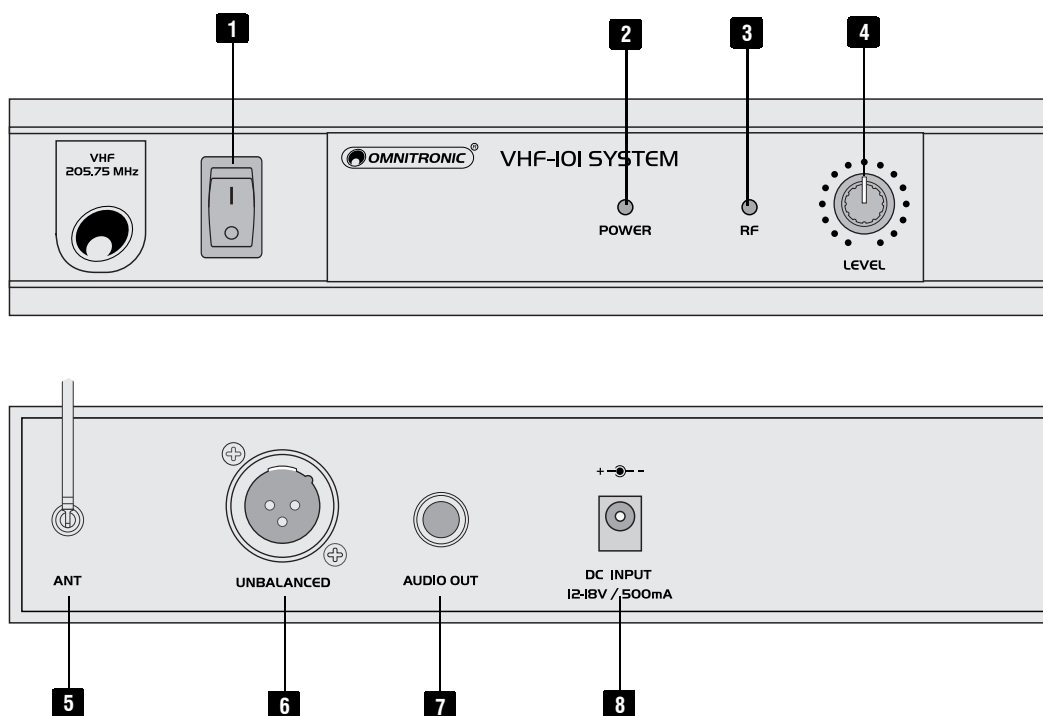

Nr.	Element	Funktion
1	Netzschalter	Schaltet das Gerät ein und aus.
2	Betriebsanzeige POWER	Leuchtet bei eingeschaltetem Gerät.
3	Statusanzeige RF	Zeigt eine bestehende Funkverbindung zum Mikrofon an.
4	Lautstärkereger LEVEL	Regelt das Ausgangssignal an den rückseitigen Ausgängen.
5	Empfangsantenne	Empfängt das Sendesignal des Mikrofons.
6	Signalausgang	Unsymmetrische XLR-Buchse zum Anschluss an einen Mikrofoneingang eines Mischpults oder Verstärkers.
7	Signalausgang	Unsymmetrische 6,3-mm-Klinkenbuchse zum Anschluss an einen Mikrofon- oder Line-Eingang eines Mischpults oder Verstärkers.
8	Netzanschluss	Stecken Sie hier die Anschlussleitung des beiliegenden Netzteils ein.

3.2 VHF-102 Empfänger

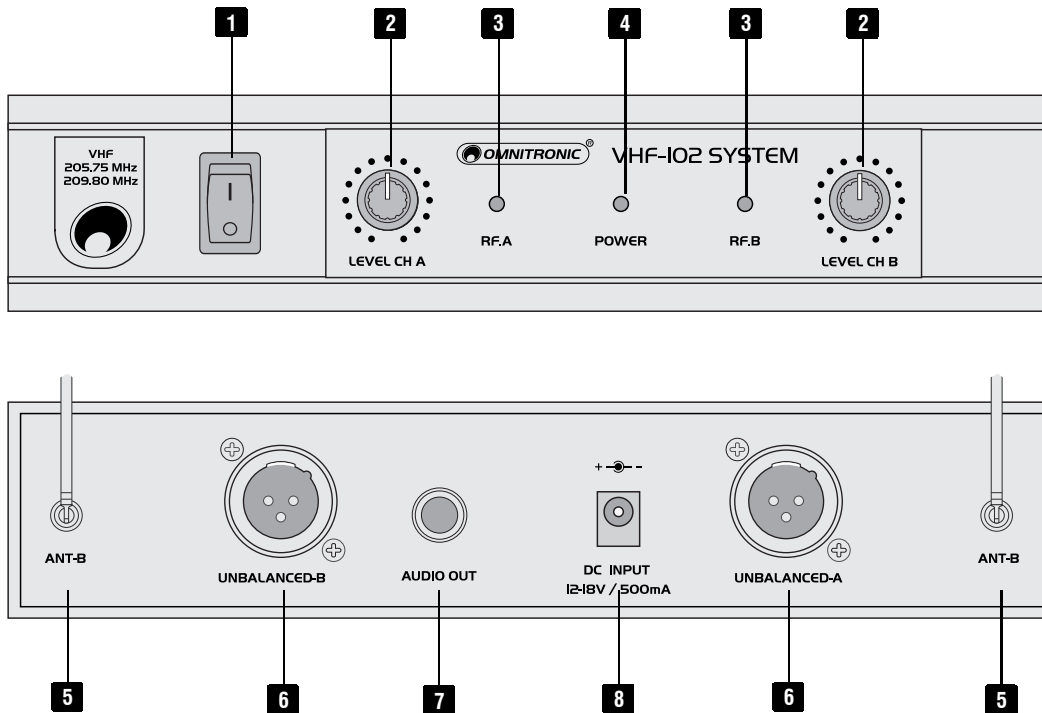

Nr.	Element	Funktion
1	Netzschalter	Schaltet das Gerät ein und aus.
2	Lautstärkeregler LEVEL	Regeln das Ausgangssignal des jeweiligen Kanals an den rückseitigen Ausgängen.
3	Statusanzeigen RF	Zeigen eine bestehende Funkverbindung zum Mikrofon an.
4	Betriebsanzeige POWER	Leuchtet bei eingeschaltetem Gerät.
5	Empfangsantennen	Empfangen das Sendesignal der Mikrofone.
6	Kanalausgänge	Unsymmetrische XLR-Buchsen, die das Ausgangssignal des jeweiligen Kanals führen. Zum Anschluss an Mikrofoneingänge eines Mischpults oder Verstärkers.
7	Summenausgang	Unsymmetrische 6,3-mm-Klinkenbuchse, die das Summensignal beider Kanäle führt. Zum Anschluss an einen Mikrofon- oder Line-Eingang eines Mischpults oder Verstärkers.
8	Netzanschluss	Stecken Sie hier die Anschlussleitung des beiliegenden Netzteils ein.

3.3 Handmikrofon

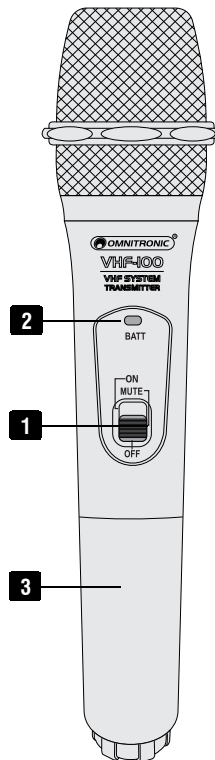

Nr.	Element	Funktion
1	Betriebsschalter	<ul style="list-style-type: none"> • Obere Position: an • Mittlere Position: Stummschaltung • Untere Position: aus
2	Batterieanzeige	Leuchtet nach dem Einschalten kurz auf. Leuchtet die Anzeige permanent, müssen die Batterien ersetzt werden.
3	Batteriefach	Legen Sie hier zwei 1,5-V-Batterien ein.

4 Inbetriebnahme und Bedienung

4.1 Empfänger aufstellen

Stellen Sie den Empfänger auf einer ebenen Fläche auf und richten Sie die Antenne(n) senkrecht auf. Achten Sie bei der Standortwahl des Geräts darauf, dass warme Luft ungehindert durch alle Lüftungsöffnungen strömen kann und genügend Abstand zu anderen Geräten vorhanden ist.

Hinweise

- Halten Sie mindestens 1 Meter Abstand zum Boden und zu angrenzenden Wänden ein.
- Vermeiden Sie Störquellen wie Metallflächen oder elektronische Geräte (z. B. Computer, CD-Player).
- Idealerweise sollten sich die Empfangsantennen in Höhe des Senders befinden. Beim Einsatz mehrerer Systeme dürfen sich die Antennen nicht überkreuzen oder berühren.
- Für optimalen Empfang sollte zwischen Sender und Empfänger Sichtverbindung bestehen und sie sollten sich in einem Mindestabstand von 1 Meter zueinander befinden.

4.2 Empfänger anschließen

- 1) Schließen Sie den Empfänger an das nachfolgende Gerät an:
 - Verwenden Sie die unsymmetrischen XLR-Ausgänge der einzelnen Kanalausgänge für den Anschluss an je einen Mikrofoneingang eines Mischpults.
 - An der unsymmetrisch beschalteten 6,3-mm-Klinkenbuchse „AUDIO OUT“ liegt das Summensignal aller Kanäle an. Verwenden Sie diese Buchse zum Anschluss an einen Mikrofoneingang oder hochempfindlichen Line-Eingang.
- 2) Verbinden Sie zum Schluss die Anschlussleitung des Netzteils mit der Netzanschlussbuchse am Empfänger und stecken Sie das Netzteil in die Steckdose ein. Betreiben Sie den Empfänger immer nur mit diesem passenden Netzteil. Trennen Sie immer die Verbindung zum Netz, wenn Sie die Leitungen umstecken, das Gerät an einen anderen Platz stellen wollen oder bei längeren Betriebspausen.

4.3 Handmikrofon

- 1) Für den Betrieb des Handmikrofons sind zwei 1,5-V-Batterien erforderlich. Um Zugang zum Batteriefach zu erhalten, schrauben Sie den hinteren Teil des Mikrofons auf. Legen Sie zwei Batterien wie im Batteriefach angegeben ein.
- 2) Leuchtet die Batterieanzeige, sind die Batterien erschöpft und müssen ersetzt werden. Wird das Mikrofon für längere Zeit nicht benutzt, nehmen Sie bitte die Batterien heraus, um die Geräte vor einem eventuellen Auslaufen der Batterien zu schützen.

4.4 Bedienung

- 1) Schalten Sie den Empfänger und die Handmikrofone ein.
- 2) Nach dem Einschalten der Sender wird eine Funkverbindung zum jeweiligen Empfängermodul aufgebaut. Die Empfangsanzeigen RF der einzelnen Empfangskanäle signalisieren eine bestehende Verbindung zum entsprechenden Sender.
- 3) Schalten Sie das nachfolgende Audiogerät ein bzw. ziehen Sie den entsprechenden Mischpultregler auf. Sprechen Sie in jedes Mikrofon und passen Sie mit dem zugehörigen Lautstärkeregler die Ausgangslautstärke der einzelnen Empfangskanäle an den Eingang des nachfolgenden Geräts an.
- 4) Um das Mikrofon während des Betriebs stumm zu schalten, stellen Sie den Betriebsschalter auf die mittlere Position „MUTE“. Es wird dann kein Ton übertragen.
- 5) Schalten Sie nach dem Betrieb den Empfänger aus und vergessen Sie nicht, auch die Handmikrofone auszuschalten. Anderenfalls sind die Batterien bis zum nächsten Betrieb verbraucht.

5 Problembesebung

Problem	Lösung
Gerät lässt sich nicht anschalten.	<ul style="list-style-type: none"> Überprüfen Sie die Anschlussleitung des Netzteils und eventuelle Verlängerungsleitungen.
Kein Ton; RF-Anzeige am Empfänger leuchtet nicht auf.	<ul style="list-style-type: none"> Sicherstellen, dass Sender und Empfänger eingeschaltet sind. Batterieanzeige des Senders überprüfen, um sicherzustellen, dass die Batterien Strom liefern. Wenn nötig, die Batterien austauschen. Sicherstellen, dass sich der Empfänger in der Sichtlinie des Senders befindet. Wenn nötig, die Entfernung zwischen Sender und Empfänger verringern.
Kein Empfängerton; RF-Anzeige leuchtet auf.	<ul style="list-style-type: none"> Drehen Sie den/die Lautstärkereger des Empfängers auf. Signal auf Sender geben und RF-Anzeige des Empfängers beobachten. Wenn er angezeigt wird, liegt das Problem an einer anderen Stelle des Systems. Die Verbindung zwischen Empfänger und Mischpult/Verstärker überprüfen.
Bei eingeschaltetem Sender ist das empfangene Signal verrauscht oder enthält Nebentöne.	<ul style="list-style-type: none"> Batterieanzeige am Sender überprüfen und Batterien austauschen, wenn diese schwach sind. HF-Interferenzquellen, wie z. B. Beleuchtungsanlage, entfernen. Möglicherweise werden zwei Sender auf der gleichen Frequenz betrieben. Ist dies der Fall, einen der Sender abschalten. Möglicherweise ist das Signal zu schwach. Wenn möglich, Empfänger näher am Sender platzieren.
Der Empfänger rauscht bei ausgeschaltetem Sender.	<ul style="list-style-type: none"> HF-Interferenzquellen, wie z. B. Beleuchtungsanlage, entfernen. Empfänger an anderer Stelle aufstellen.
Kurzzeitiger Tonausfall bei Bewegung des Empfängers im Vorstellungsbereich.	<ul style="list-style-type: none"> Sender an anderer Stelle aufstellen, einen erneuten Funktionstest durchführen und die RF-Anzeige beobachten. Wenn Tonaussetzer weiterhin fortbestehen, diese toten Punkte im Vorstellungsbereich markieren und bei der Vorstellung meiden.

6 Umweltschutz

Informationen zur Entsorgung



Bitte übergeben Sie das Gerät bzw. die Geräte am Ende der Nutzungsdauer zur umweltgerechten Entsorgung einem örtlichen Recyclingbetrieb. Geräte, die mit diesem Symbol gekennzeichnet sind, dürfen nicht im Hausmüll entsorgt werden. Für weitere Informationen wenden Sie sich bitte an Ihren Händler oder die zuständige örtliche Behörde. Entnehmen Sie evtl. eingelegte Batterien und entsorgen Sie diese getrennt vom Produkt.



Als Endverbraucher sind Sie durch die Batterieverordnung gesetzlich zur Rückgabe aller gebrauchten Batterien und Akkus verpflichtet. Die Entsorgung über den Hausmüll ist verboten. Verbrauchte Batterien können Sie unentgeltlich bei den Sammelstellen Ihrer Gemeinde und überall, wo Batterien verkauft werden, abgeben. Mit der Verwertung von Altgeräten und der ordnungsgemäßen Entsorgung von Batterien und Akkus leisten Sie einen wichtigen Beitrag zum Schutz unserer Umwelt.

7 Technische Daten

VHF-101 / VHF-102	
System:	Non-Diversity, 1/2 Kanäle
Trägerfrequenz:	215,850 MHz / 214,850 MHz / 212,350 MHz / 209,800 MHz / 207,550 MHz / 201,600 MHz / 200,100 MHz / 205,750 MHz
Reichweite:	30 m (bei Sichtkontakt)
RF-Ausgangsleistung:	10 mW
Audioausgänge:	XLR, unsym. und 6,3-mm-Klinke, unsym.
Spannungsversorgung:	
Empfänger:	100-240 V AC, 50/60 Hz über mitgeliefertes Netzteil
Gesamtanschlusswert:	<5 W
Handmikrofon:	2 x 1,5-V-Batterie, Typ AA
Stromverbrauch:	ca. 115 mA
Frequenzbereich:	80-12000 Hz
Maße, Gewicht:	
Empfänger:	212 x 155 x 47 mm (L x B x H), 300 g
Handmikrofon:	50 x 240 mm (D x L), 170 g

Technische Daten können im Zuge der Weiterentwicklung des Produkts ohne vorherige Ankündigung geändert werden.

7.1 Steckerbelegung

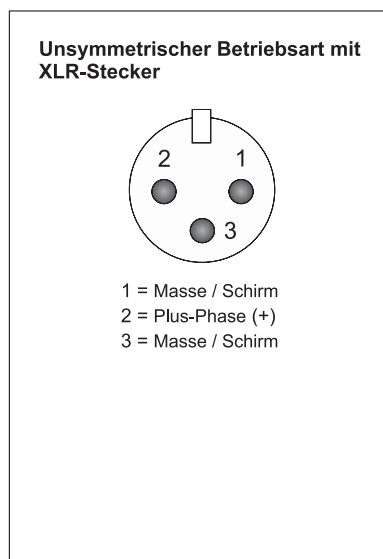
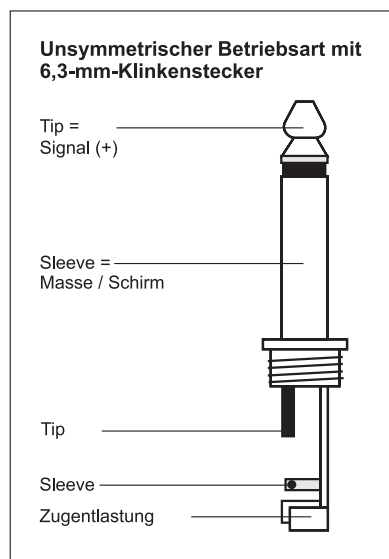

8 Bestellnummern

8.1 Sets

VHF-101		VHF-102	
Nr. 13073020	215,850 MHz	Nr. 13073040	215,85/207,55MHz
Nr. 13073021	214,850 MHz	Nr. 13073041	214,35/201,60MHz
Nr. 13073022	212,350 MHz	Nr. 13073042	212,35/200,10MHz
Nr. 13073023	209,800 MHz	Nr. 13073043	209,80/205,75MHz
Nr. 13073024	207,550 MHz		
Nr. 13073025	201,600 MHz		
Nr. 13073026	200,100 MHz		
Nr. 13073027	205,750 MHz		

8.2 Handmikrofon

	Frequenz	Farbcode
Nr. 13073050	215,850 MHz	Rot
Nr. 13073051	214,850 MHz	Gelb
Nr. 13073052	212,350 MHz	Orange
Nr. 13073053	209,800 MHz	Schwarz
Nr. 13073054	207,550 MHz	Grün
Nr. 13073055	201,600 MHz	Blau
Nr. 13073056	200,100 MHz	Lila
Nr. 13073057	205,750 MHz	Grau

Contents

1	Introduction	11
1.1	Product features.....	11
2	Safety Instructions	12
3	Operating Elements and Connections .	13
3.1	VHF-101 Receiver	13
3.2	VHF-102 Receiver	14
3.3	Hand-held microphone and pocket transmitter	15
4	Setup and Operation.....	16
4.1	Placing the receiver	16
4.2	Connecting the receiver	16
4.3	Hand-held microphone.....	16
4.4	Operation	16
5	Problem Chart.....	17
6	Protecting the Environment.....	17
7	Technical Specifications	18
7.1	Connector configuration.....	18
8	Item Numbers.....	19
8.1	Sets	19
8.2	Hand-held microphone.....	19

1 Introduction

Welcome to Omnitronic! Thank you for choosing one of our products.

This user manual will show you how to install and operate the wireless microphone system. Users of this product are recommended to carefully read all warnings in this manual and on the unit in order to protect yourself and others from damage.

Please save this document for future needs and pass it on to further owners.

1.1 Product features

- VHF PLL microphone systems with 1 or 2 channels
- Operation with fixed VHF frequencies
- 2 separate channels with volume controls and LEDs for carrier signal
- Volume control
- XLR and 6.3 mm output
- LEDs for power and carrier signal
- Operation of the receiver unit via supplied power unit
- Microphone with mute function and color indication
- Operation of the microphone via 2 x 1.5 V battery (type AA), not included
- Operation range approx. 30 meters
- License-free and approved in Germany and other EU countries

D00118395, version 1.0, publ. 31/08/2018

For product updates, documentation, software and support please visit www.omnitronic.de. You can find the latest version of this user manual in the product's download section.

© 2018 OMNITRONIC. All rights reserved. No part of this document may be reproduced in any form without the written permission of the copyright owner. The contents of this document are subject to revision without notice due to continued progress in methodology, design, and manufacturing.

All trademarks mentioned herein are the property of their respective owners.

2 Safety Instructions



- Please read these operating instructions carefully before using the product. They contain important information for the correct use of your product. Please keep them for future reference.
- The wireless microphone systems of the VHF-100 series consist of dynamic hand-held microphones with integrated transmitter which serve for wireless signal transmission to the receiving unit. The transmission range is approx. 30 m and depends on the local conditions. The system is available with 1 channel or 2 channels and up to eight different transmission frequencies. Due to the color code it can easily be recognized which microphone operates with the respective receiver.
- These systems are intended for use in the EU. The operation in the 174-230 MHz frequency range is license-free in Germany, however, is subject to restrictions in certain areas, AT, BE, DK, GR, FR, IE, MT, NL, RO, ES, SE, GB (status as of 2018). Prior to use, make sure that the desired frequencies are approved and legal in your country. Consult your national authority for possible requirements.
- Only use the product according to the instructions given herein, to avoid accidental injury or damage.
- We do not assume any liability for material and personal damage caused by improper use or non-compliance with these operating instructions. In such cases, the warranty/guarantee will be null and void.
- Unauthorized rebuilds or modifications of the product are not permitted for reasons of safety and render the warranty invalid.
- To reduce the risk of electric shock, do not open any part of the product. Only connect the product to a proper wall socket that complies with the product specification voltage. Run the mains cable in such a way that it cannot be tripped over.
- This product is intended for indoor use only. Protect it from extreme temperatures, direct sunlight, strong jolts, high humidity, moisture, flammable gases, vapors and solvents. The recommended temperature range is -5 to +45 °C.
- Do not touch the power cord and connectors with wet hands as it may cause electric shock.
- Cleaning of the product is limited to the surface. Make sure that moisture does not come into contact with any areas of the terminal connections or mains voltage control parts. Only wipe off the product with a dry, lint-free cloth. Before cleaning, disconnect the product from the mains.
- If this product is no longer working properly or is visibly damaged, take it out of operation and consult your local dealer. Do not attempt to repair the product yourself.
- Handle the product with care; it can be damaged by impacts, blows, or accidental falls, even from a low height.
- This product is not a toy. Keep it out of the reach of children and pets. Do not leave packaging material lying around carelessly.
- Do not try to short-circuit, recharge, disassemble or heat batteries (danger of explosion!). Remove the batteries if the device is not used for a longer period of time. Damaged/leaking batteries may cause harm to your skin—use safety gloves.
- Never remove the serial barcode from the device as this would make the guarantee void.

EU Declaration of Conformity

Steinigke Showtechnic GmbH hereby declares that the components of the VHF-100 series are in compliance with the essential requirements and other relevant provisions of Directive 2014/53/EU. The complete Declaration of Conformity can be found at www.steinigke.de.

3 Operating Elements and Connections

3.1 VHF-101 Receiver

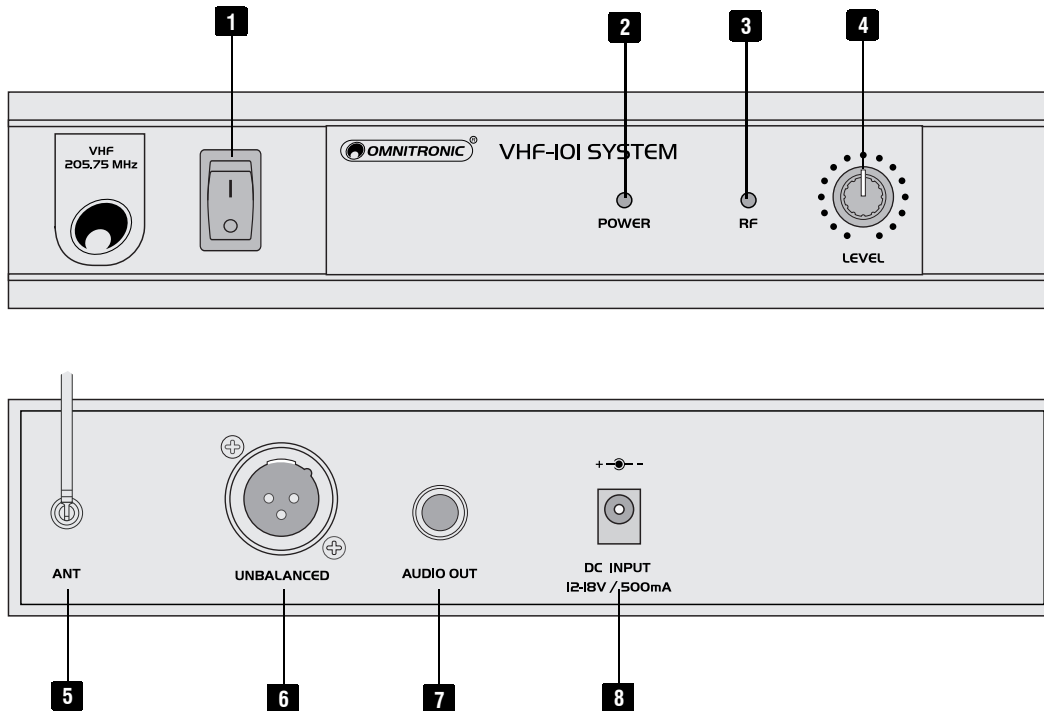

No.	Element	Function
1	Power switch	Switches the receiver on and off.
2	Power indicator	Lights up when the receiver is powered on.
3	RF status indicator	Indicates an existing connection to the microphone.
4	Level control	Control for the audio signal at the rear outputs.
5	Reception antenna	Picks up the transmission signal of the microphone.
6	Signal output	Unbalanced XLR jack for connection to a microphone input of a mixer or amplifier.
7	Signal output	Unbalanced 6.3 mm jack for connection to a microphone or line input of a mixer or amplifier.
8	Power input	Plug in the connection cable of the supplied power adapter here.

3.2 VHF-102 Receiver

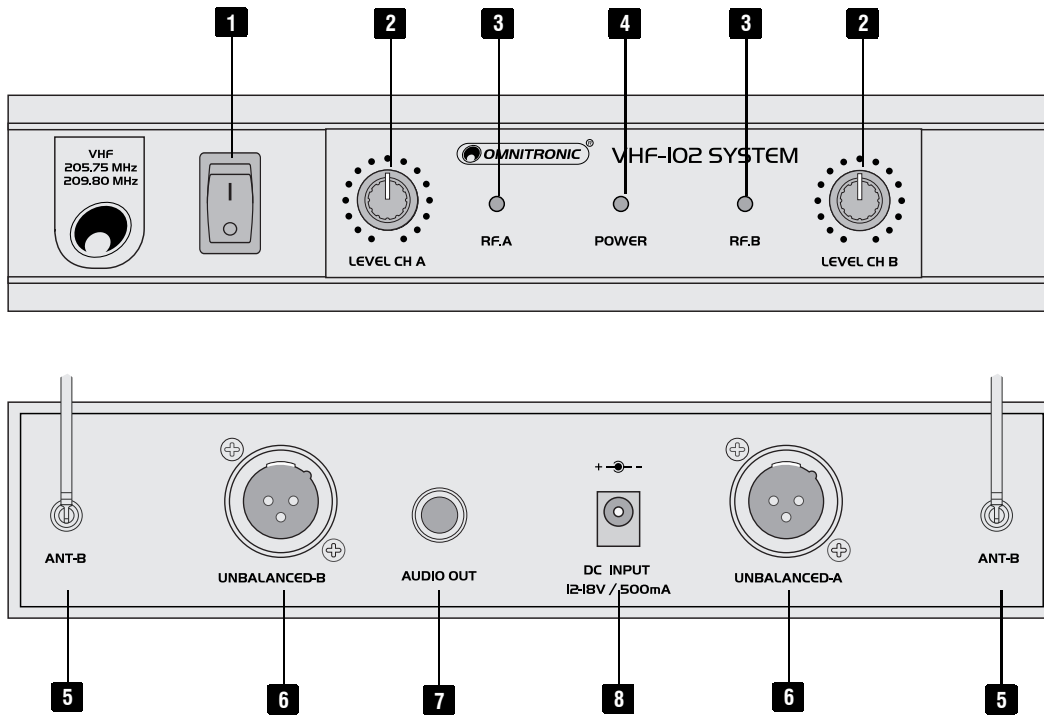

No.	Element	Function
1	Power switch	Switches the receiver on and off.
2	Level controls	Control for the audio signal of the respective channel at the rear outputs.
3	RF status indicators	Indicate an existing connection to the respective microphone.
4	Power indicator	Lights up when the receiver is powered on.
5	Reception antennas	Pick up the transmission signal of the microphones.
6	Channel outputs	Unbalanced XLR outputs for the output signal from the respective channel. For connection to microphone inputs of a mixer or amplifier.
7	Mixed output	Unbalanced 6.3 mm jack for the output of the master signal of all channels. For connection to a microphone or line input of a mixer or amplifier.
8	Power input	Plug in the connection cable of the supplied power adapter here.

3.3 Hand-held microphone and pocket transmitter

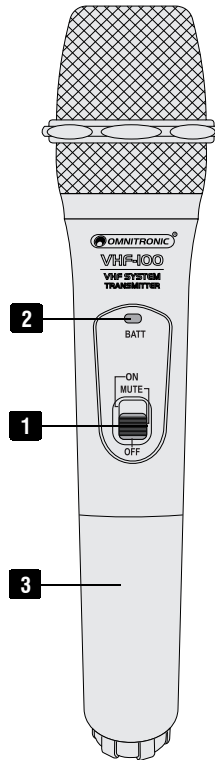

No.	Element	Function
1	Power switch	<ul style="list-style-type: none">• Upper position: on• Center position: mute• Lower position: off
2	Battery indicator	Lights up shortly after switching on. If the indicator lights up continuously during operation, the inserted batteries must be replaced.
3	Battery compartment	Insert two 1.5 V batteries here.

4 Setup and Operation

4.1 Placing the receiver

Place the receiver on a plane surface and put the antenna(s) in a vertical position. In order to ensure sufficient cooling of the unit, air must always be able to flow freely through all air vents.

Notes

- Place the receiver at least 1 meter above the ground and not too close to lateral walls.
- Avoid sources of interference such as metal surfaces or electronic devices (e.g. computer, CD player).
- Ideally, position the receiving antennas at the height of the transmitter. When using multiple systems, do not allow antennas to cross or touch each other.
- For optimum reception, keep the transmitter at least 1 meter away from the receiver and avoid obstacles.

4.2 Connecting the receiver

- 1) Connect the receiver to the subsequent unit:
 - The unbalanced XLR outputs of the individual channel outputs can be connected to a microphone input each of a mixer.
 - Use the unbalanced 6.3 mm jack "AUDIO OUT" for the master signal of all receiving channels for connection to a microphone input or a highly sensitive line input.
- 2) Finally, connect the power adapter to the power input of the receiver and the mains plug to a mains socket. Use the receiver only with the supplied power adapter. Always disconnect the mains connector when you wish to change connections, move the unit to a different place or if it is not used for a longer period.

4.3 Hand-held microphone

- 1) For operation, the hand-held microphone requires two 1.5 V AA batteries. To access the battery compartment unscrew the lower part of the microphone. Insert two batteries as indicated in the battery compartment.
- 2) If the battery indicator lights up, the batteries are exhausted and have to be replaced. If the microphone is not used for a longer period, please remove the batteries to prevent damage in case of battery leakage.

4.4 Operation

- 1) Switch on the receiver and the microphones.
- 2) After switching on the microphones, a radio connection to the individual receiver module is set up. The RF reception indicators of the individual reception channels indicate that a connection exists to the corresponding transmitters.
- 3) Switch on the following audio unit or advance the respective fader on the mixer. Speak into the microphones and match the output level of the individual reception channels to the input of the following unit with the volume controls.
- 4) To mute the microphone during operation, set the sliding switch to its center position "MUTE". Then no sound will be transmitted.
- 5) After operation, switch off the receiver and do not forget to switch off the microphones. Otherwise the batteries will be exhausted the next time they are used.

5 Problem Chart

Problem	Remedy
No power.	<ul style="list-style-type: none"> • Check connection cable of power unit and any extension cables.
No sound; receiver RF indication does not light.	<ul style="list-style-type: none"> • Make sure transmitter and receiver are switched on. • Check receiver battery indication to ensure that batteries are providing power. Replace batteries if necessary. • Make sure that receiver is in line of sight of transmitter. If necessary, reduce distance between transmitter and receiver.
No receiver sound; receiver RF indication lights.	<ul style="list-style-type: none"> • Turn up the level on receiver and/or pocket transmitter. • Check for proper connection between transmitter and mixer/amplifier. • Apply signal to transmitter and observe receiver's RF indication. If it lights up, the problem is elsewhere in the sound system.
Received signal is noisy or contains extraneous sounds with transmitter on.	<ul style="list-style-type: none"> • Check transmitter's battery indication to ensure that battery is providing power. • Remove local sources of HF interference, such as lighting equipment. • Two transmitters may be operating on the same frequency. Locate and turn one off. • Signal may be too weak. If possible, move receiver closer to transmitter.
Noise from receiver with transmitter off.	<ul style="list-style-type: none"> • Remove local sources of HF interference, such as lighting equipment. • Reposition the receiver.
Momentary loss of sound as receiver is moved around performing area.	<ul style="list-style-type: none"> • Reposition transmitter and perform another test and observe RF indication. If audio drop-outs persist, mark dead spots in performing area and avoid them during performance.

6 Protecting the Environment

Disposal of old equipment



When to be definitively put out of operation, take the product to a local recycling plant for a disposal which is not harmful to the environment. Devices marked with this symbol must not be disposed of as household waste. Contact your retailer or local authorities for more information.



Remove any inserted batteries and dispose of them separately from the product.



You as the end user are required by law (Battery Ordinance) to return all used batteries/rechargeable batteries. Disposing of them in the household waste is prohibited. You may return your used batteries free of charge to collection points in your municipality and anywhere where batteries/ rechargeable batteries are sold. By disposing of used devices and batteries correctly, you contribute to the protection of the environment.

7 Technical Specifications

VHF-101 / VHF-102	
System:	Non-diversity, 1/2 channels
Carrier frequency:	215.850 MHz / 214.850 MHz / 212.350 MHz / 209.800 MHz / 207.550 MHz / 201.600 MHz / 200.100 MHz / 205.750 MHz
Coverage:	30 m (with line-of-sight)
RF power output:	10 mW
Audio outputs:	XLR, unbal. and 6.3 mm jack, unbal.
Power supply:	
Receiver:	100-240 V AC, 50/60 Hz via supplied power unit
Power consumption:	<5 W
Microphone:	2 x 1.5 V battery, type AA
Current consumption:	approx. 115 mA
Frequency range:	80-12000 Hz
Dimensions, weight:	
Receiver:	212 x 155 x 47 mm (W x D x H), 300 g
Microphone:	50 x 240 mm (D x L), 170 g

Specifications are subject to change without notice due to product improvements.

7.1 Connector configuration

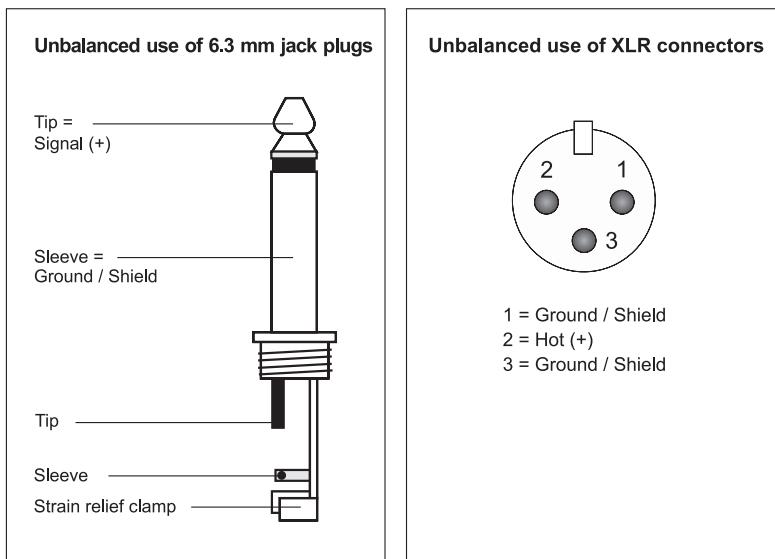

8 Item Numbers

8.1 Sets

VHF-101		VHF-102	
No. 13073020	215,850 MHz	No. 13073040	215.85/207.55MHz
No. 13073021	214.850 MHz	No. 13073041	214.35/201.60MHz
No. 13073022	212.350 MHz	No. 13073042	212.35/200.10MHz
No. 13073023	209.800 MHz	No. 13073043	209.80/205.75MHz
No. 13073024	207.550 MHz		
No. 13073025	201.600 MHz		
No. 13073026	200.100 MHz		
No. 13073027	205.750 MHz		

8.2 Hand-held microphone

	Frequency	Color code
No. 13073050	215.850 MHz	Red
No. 13073051	214.850 MHz	Yellow
No. 13073052	212.350 MHz	Orange
No. 13073053	209.800 MHz	Black
No. 13073054	207.550 MHz	Green
No. 13073055	201.600 MHz	Blue
No. 13073056	200.100 MHz	Purple
No. 13073057	205.750 MHz	Gray

© OMNITRONIC 2018

D00118395
Version 1.0

Omnitronic is a brand of Steinigke Showequipment GmbH
Andreas-Bauer-Str. 5
97297 Waldbüttelbrunn, Germany



TECHNOLOGY DESIGNED FOR PLEASURE
WWW.OMNITRONIC.DE