

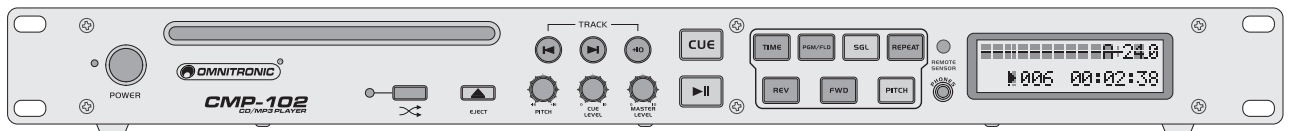

**BEDIENUNGSANLEITUNG  
USER MANUAL**

**CMP-102  
CD/MP3 PLAYER**



A

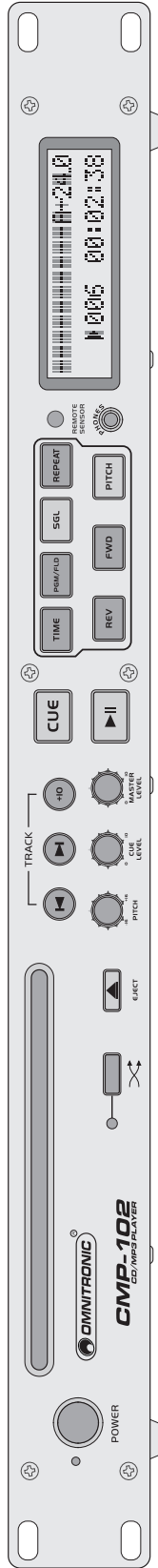

B

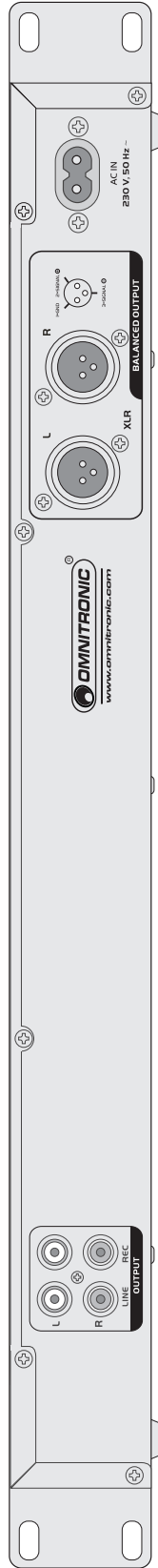

C

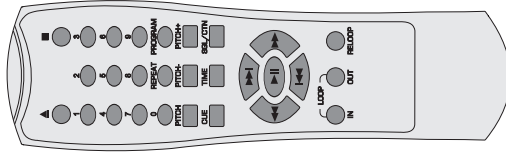

# Inhaltsverzeichnis

Deutsch

|  |           |
|--|-----------|
| <b>1. EINFÜHRUNG</b> .....   | <b>5</b>  |
| <b>2. SICHERHEITSHINWEISE</b> .....                                  | <b>5</b>  |
| <b>3. BESTIMMUNGSGEMÄSSE VERWENDUNG</b> .....                        | <b>7</b>  |
| <b>4. GERÄTEBESCHREIBUNG</b> .....                                   | <b>8</b>  |
| 4.1 Features .....   | 8         |
| 4.2 Bedienelemente und Anschlüsse .....                              | 9         |
| <b>5. INBETRIEBNAHME</b> .....                                       | <b>12</b> |
| 5.1 Installation .....   | 12        |
| 5.2 Anschlüsse .....   | 12        |
| 5.3 Fernbedienung .....  | 12        |
| <b>6. BEDIENUNG</b> .....  | <b>13</b> |
| 6.1 Fernbedienung .....  | 13        |
| 6.2 Gerät einschalten/ausschalten .....                              | 13        |
| 6.3 CD laden/auswerfen .....   | 13        |
| 6.4 Grundeinstellungen .....   | 13        |
| 6.5 Titel und Ordner anwählen .....                                  | 13        |
| 6.6 Wiedergabe starten/unterbrechen .....                            | 14        |
| 6.7 Schneller Vor- und Rücklauf .....                                | 14        |
| 6.8 Sprung zum Liedanfang oder einer bestimmte Stelle (Cueing) ..... | 14        |
| 6.9 Wiedergabegeschwindigkeit verändern .....                        | 15        |
| 6.10 Endlosschleife abspielen .....                                  | 15        |
| 6.11 Wiederholfunktionen wählen .....                                | 15        |
| 6.12 Zufallswiedergabe wählen .....                                  | 15        |
| 6.13 Eigene Titelabfolge programmieren .....                         | 15        |
| <b>7. PROBLEMBEHEBUNG</b> .....                                      | <b>16</b> |
| <b>8. REINIGUNG UND WARTUNG</b> .....                                | <b>16</b> |
| <b>9. TECHNISCHE DATEN</b> .....                                     | <b>17</b> |

# Table of contents

English

|   |           |
|---|-----------|
| <b>1. INTRODUCTION</b> .....  | <b>18</b> |
| <b>2. SAFETY INSTRUCTIONS</b> .....   | <b>18</b> |
| <b>3. OPERATING DETERMINATIONS</b> .....  | <b>20</b> |
| <b>4. DESCRIPTION</b> .....   | <b>21</b> |
| 4.1 Features .....  | 21        |
| 4.2 Operating elements and connections .....                                      | 22        |
| <b>5. SET UP</b> .....  | <b>25</b> |
| 5.1 Installation .....  | 25        |
| 5.2 Connections .....   | 25        |
| 5.3 Remote control .....  | 25        |
| <b>6. OPERATION</b> .....   | <b>26</b> |
| 6.1 Remote control .....  | 26        |
| 6.2 Switching on/off .....  | 26        |
| 6.3 Loading/ejecting a CD .....   | 26        |
| 6.4 Basic settings .....  | 26        |
| 6.5 Selecting titles and folders .....  | 27        |
| 6.6 Starting playback/pause .....   | 27        |
| 6.7 Fast forward or reverse .....   | 27        |
| 6.8 Return to the starting point of the title or to a defined spot (cueing) ..... | 27        |
| 6.9 Pitch adjustment .....  | 28        |
| 6.10 Playing a continuous loop .....  | 28        |
| 6.11 Selecting repeat functions .....   | 28        |
| 6.12 Selecting random play .....  | 28        |
| 6.13 Programming an individual title sequence .....                               | 28        |
| <b>7. PROBLEM CHART</b> .....   | <b>29</b> |
| <b>8. CLEANING AND MAINTENANCE</b> .....  | <b>29</b> |
| <b>9. TECHNICAL SPECIFICATIONS</b> .....  | <b>30</b> |

Diese Bedienungsanleitung gilt für die Artikelnummer:  
This user manual is valid for the article number:

10602413  
10602413

**Das neueste Update dieser Bedienungsanleitung finden Sie im Internet unter:  
You can find the latest update of this user manual in the Internet under:**

[www.omnitronic.com](http://www.omnitronic.com)

## BEDIENUNGSANLEITUNG



# CMP-102 CD/MP3-Player



### ACHTUNG!

Gerät vor Feuchtigkeit und Nässe schützen!  
Vor Öffnen des Gerätes vom Netz trennen!

Lesen Sie vor der ersten Inbetriebnahme zur eigenen Sicherheit diese Bedienungsanleitung sorgfältig durch!

Alle Personen, die mit der Aufstellung, Inbetriebnahme, Bedienung, Wartung und Instandhaltung dieses Gerätes zu tun haben, müssen

- entsprechend qualifiziert sein
- diese Bedienungsanleitung genau beachten
- die Bedienungsanleitung als Teil des Produkts betrachten
- die Bedienungsanleitung während der Lebensdauer des Produkts behalten
- die Bedienungsanleitung an jeden nachfolgenden Besitzer oder Benutzer des Produkts weitergeben
- sich die letzte Version der Anleitung im Internet herunterladen

## 1. EINFÜHRUNG

Wir freuen uns, dass Sie sich für den OMNITRONIC CMP-102 entschieden haben. Wenn Sie nachfolgende Hinweise beachten, sind wir sicher, dass Sie lange Zeit Freude an Ihrem Kauf haben werden.

Nehmen Sie den CMP-102 aus der Verpackung.

## 2. SICHERHEITSHINWEISE

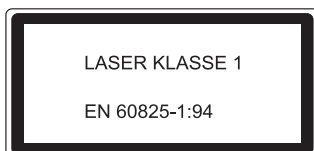

### VORSICHT LASERSTRAHLUNG!

Dieses Gerät enthält eine Laserdiode der Klasse 1. Um einen sicheren Betrieb zu gewährleisten, dürfen weder Abdeckungen entfernt werden, noch darf versucht werden, sich Zugang zum Geräteinneren zu verschaffen. Im Geräteinneren befinden sich keine zu wartenden Teile. Wartungsarbeiten dürfen nur von qualifiziertem Fachpersonal ausgeführt werden.



### ACHTUNG!

Seien Sie besonders vorsichtig beim Umgang mit gefährlicher Netzspannung. Bei dieser Spannung können Sie einen lebensgefährlichen elektrischen Schlag erhalten!

Dieses Gerät hat das Werk in sicherheitstechnisch einwandfreiem Zustand verlassen. Um diesen Zustand zu erhalten und einen gefahrlosen Betrieb sicherzustellen, muss der Anwender unbedingt die Sicherheitshinweise und die Warnvermerke beachten, die in dieser Gebrauchsanweisung enthalten sind.



**Unbedingt lesen:**

*Bei Schäden, die durch Nichtbeachtung dieser Bedienungsanleitung verursacht werden, erlischt der Garantieanspruch. Für daraus resultierende Folgeschäden übernimmt der Hersteller keine Haftung.*

Bitte überprüfen Sie vor der ersten Inbetriebnahme, ob kein offensichtlicher Transportschaden vorliegt. Sollten Sie Schäden an der Netzleitung oder am Gehäuse entdecken, nehmen Sie das Gerät nicht in Betrieb und setzen sich bitte mit Ihrem Fachhändler in Verbindung.

Der Aufbau entspricht der Schutzklasse II. Das Gerät ist schutzisoliert. Der Netzstecker darf nur an eine Steckdose angeschlossen werden, deren Spannung und Frequenz mit dem Typenschild des Gerätes genau übereinstimmt. Ungeeignete Spannungen und ungeeignete Steckdosen können zur Zerstörung des Gerätes und zu tödlichen Stromschlägen führen.

Den Netzstecker immer als letztes einstecken. Der Netzstecker muss dabei gewaltfrei eingesetzt werden. Achten Sie auf einen festen Sitz des Netzsteckers.

Lassen Sie die Netzleitung nicht mit anderen Kabeln in Kontakt kommen! Seien Sie vorsichtig beim Umgang mit Netzleitungen und -anschlüssen. Fassen Sie diese Teile nie mit feuchten Händen an! Feuchte Hände können tödliche Stromschläge zur Folge haben.

Netzleitungen nicht verändern, knicken, mechanisch belasten, durch Druck belasten, ziehen, erhitzen und nicht in die Nähe von Hitze- oder Kältequellen bringen. Bei Missachtung kann es zu Beschädigungen der Netzleitung, zu Brand oder zu tödlichen Stromschlägen kommen.

Die Kabeleinführung oder die Kupplung am Gerät dürfen nicht durch Zug belastet werden. Es muss stets eine ausreichende Kabellänge zum Gerät hin vorhanden sein. Andernfalls kann das Kabel beschädigt werden, was zu tödlichen Stromschlägen führen kann.

Achten Sie darauf, dass die Netzleitung nicht gequetscht oder durch scharfe Kanten beschädigt werden kann. Überprüfen Sie das Gerät und die Netzleitung in regelmäßigen Abständen auf Beschädigungen.

Werden Verlängerungsleitungen verwendet muss sichergestellt werden, dass der Adernquerschnitt für die benötigte Stromzufuhr des Gerätes zugelassen ist. Alle Warnhinweise für die Netzleitung gelten auch für evtl. Verlängerungsleitungen.

Gerät bei Nichtbenutzung und vor jeder Reinigung vom Netz trennen! Fassen Sie dazu den Netzstecker an der Grifffläche an und ziehen Sie niemals an der Netzleitung! Ansonsten kann das Kabel und der Stecker beschädigt werden was zu tödlichen Stromschlägen führen kann. Sind Stecker oder Geräteschalter, z. B. durch Einbau nicht erreichbar, so muss netzseitig eine allpolige Abschaltung vorgenommen werden.

Wenn der Netzstecker oder das Gerät staubig ist, dann muss es außer Betrieb genommen werden, der Stromkreis muss allpolig unterbrochen werden und das Gerät mit einem trockenen Tuch gereinigt werden. Staub kann die Isolation reduzieren, was zu tödlichen Stromschlägen führen kann. Stärkere Verschmutzungen im und am Gerät dürfen nur von einem Fachmann beseitigt werden.

Es dürfen unter keinen Umständen Flüssigkeiten aller Art in Steckdosen, Steckverbindungen oder in irgendwelche Geräteöffnungen oder Geräteritzen eindringen. Besteht der Verdacht, dass - auch nur minimale - Flüssigkeit in das Gerät eingedrungen sein könnte, muss das Gerät sofort allpolig vom Netz getrennt werden. Dies gilt auch, wenn das Gerät hoher Luftfeuchtigkeit ausgesetzt war. Auch wenn das Gerät scheinbar noch funktioniert, muss es von einem Fachmann überprüft werden ob durch den Flüssigkeitseintritt eventuell Isolationen beeinträchtigt wurden. Reduzierte Isolationen können tödliche Stromschläge hervorrufen.

In das Gerät dürfen keine fremden Gegenstände gelangen. Dies gilt insbesondere für Metallteile. Sollten auch nur kleinste Metallteile wie Heft- und Büroklammern oder gröbere Metallspäne in das Gerät gelangen, so ist das Gerät sofort außer Betrieb zu nehmen und allpolig vom Netz zu trennen. Durch Metallteile hervorgerufene Fehlfunktionen und Kurzschlüsse können tödliche Verletzungen zur Folge haben.

Bevor das Gerät eingeschaltet wird, müssen alle Fader und Lautstärkeregler auf "0" bzw. auf Minimum gestellt werden.

**ACHTUNG:** Endstufen immer zuletzt einschalten und zuerst ausschalten!

Beachten Sie bitte, dass Schäden, die durch manuelle Veränderungen an diesem Gerät verursacht werden, nicht unter den Garantieanspruch fallen.

Kinder und Laien vom Gerät fern halten!

**ACHTUNG:** Zu hohe Lautstärken können das Gehör schädigen!

Im Geräteinneren befinden sich keine zu wartenden Teile. Eventuelle Servicearbeiten sind ausschließlich dem autorisierten Fachhandel vorbehalten!

Batterien sind Sondermüll und müssen als solche entsorgt werden. Soll das Gerät entsorgt werden, müssen zuerst die Batterien entnommen werden. Die leeren Batterien können Sie fachgerecht im Elektrofachhandel in den dafür vorgesehenen Sammelbehältern entsorgen. Achten Sie beim Einlegen der Batterien auf die richtige Polung. Lassen Sie Batterien nicht offen herumliegen, es besteht die Gefahr, dass diese von Kindern oder Haustieren verschluckt werden. Suchen Sie im Falle eines Verschluckens sofort einen Arzt auf! Ausgelaufene oder beschädigte Batterien können bei Berührung mit der Haut Verätzungen verursachen, benutzen Sie deshalb in diesem Fall geeignete Schutzhandschuhe. Achten Sie darauf, dass die Batterien nicht kurzgeschlossen, nicht ins Feuer geworfen und nicht aufgeladen werden können. Es besteht Explosionsgefahr.

### **3. BESTIMMUNGSGEMÄSSE VERWENDUNG**

Der CMP-102 eignet sich besonders für Festinstallationen (z. B. Restaurants, Fitnessstudios, Einzelhandel, usw.), kann aber auch für andere Beschallungszwecke eingesetzt werden. Das Gerät besitzt eine ganze Reihe von Funktionen, wie z. B. regelbare Wiedergabegeschwindigkeit, Cueing, nahtlose Wiedergabe einer Endlosschleife, Einzeltitelwiedergabe, Zufallwiedergabe und bequeme Steuerung über eine Fernbedienung.

Auf dem CMP-102 lassen sich Audio-CDs/-Rs/-RWs (CD-DA) sowie CDs mit Titeln im MP3-Format abspielen.

Der CMP-102 ist mit einem 40-sekündigen Anti-Shock-Speicher ausgestattet, der Störungen durch Stöße oder Vibration ausgleichen kann.

Dieses Produkt ist nur für den Anschluss an 230 V, 50 Hz Wechselspannung zugelassen. Die Fernbedienung wird mit zwei 1,5-V-Microbatterien (Typ AAA) betrieben. Das Produkt wurde ausschließlich zur Verwendung in Innenräumen konzipiert.

Vermeiden Sie Erschütterungen und jegliche Gewaltanwendung bei der Installation oder Inbetriebnahme des Gerätes.

Achten Sie bei der Wahl des Installationsortes darauf, dass das Gerät nicht zu großer Hitze, Feuchtigkeit und Staub ausgesetzt wird. Vergewissern Sie sich, dass keine Kabel frei herumliegen. Sie gefährden Ihre eigene und die Sicherheit Dritter!

Die Umgebungstemperatur muss zwischen -5° C und +45° C liegen. Halten Sie das Gerät von direkter Sonneneinstrahlung (auch beim Transport in geschlossenen Wägen) und Heizkörpern fern.

Die relative Luftfeuchte darf 50 % bei einer Umgebungstemperatur von 45° C nicht überschreiten.

Dieses Gerät darf nur in einer Höhenlage zwischen -20 und 2000 m über NN betrieben werden.

Nehmen Sie das Gerät erst in Betrieb, nachdem Sie sich mit seinen Funktionen vertraut gemacht haben. Lassen Sie das Gerät nicht von Personen bedienen, die sich nicht mit dem Gerät auskennen. Wenn Geräte nicht mehr korrekt funktionieren, ist das meist das Ergebnis von unsachgemäßer Bedienung!

Reinigen Sie das Gerät niemals mit Lösungsmitteln oder scharfen Reinigungsmitteln, sondern verwenden Sie ein weiches und angefeuchtetes Tuch.

Soll das Gerät transportiert werden, verwenden Sie bitte die Originalverpackung, um Transportschäden zu vermeiden.

Der Serienbarcode darf niemals vom Gerät entfernt werden, da ansonsten der Garantieanspruch erlischt.

Wird das Gerät anders verwendet als in dieser Bedienungsanleitung beschrieben, kann dies zu Schäden am Produkt führen und der Garantieanspruch erlischt. Außerdem ist jede andere Verwendung mit Gefahren, wie z. B. Kurzschluss, Brand, elektrischem Schlag, etc. verbunden.

## 4. GERÄTEBESCHREIBUNG

### 4.1 Features

#### **CD/MP3-Player mit Infrarot-Fernbedienung**

- 1 HE flacher CD-Player mit IR-Fernbedienung zur Festinstallation z. B. in Restaurants, Geschäften und Fitnessstudios
- Audio-CD/CD-R/CD-RW/MP3-CD
- Volle MP3-Kompatibilität für CBR- und VBR-Dateien
- Slot-in-Laufwerk
- 40 Sekunden Anti-Shock-Puffer
- Regelbarer Kopfhörerausgang (3,5-mm-Klinke) auf der Frontplatte
- Regelbarer Master-Ausgang (XLR und Cinch)
- Record-Ausgang (Cinch)
- Pitchregelung  $\pm 24\%$ , deaktivierbar
- Cue-Funktion
- Nahtlose Loop/Re-loop-Funktion
- Einzel- oder Gesamttitelwiedergabe
- Zufallswiedergabe
- Wiederholfunktionen: Repeat 1, Repeat Folder, Repeat All
- Titelprogrammierung (Audio-CD)
- Bequeme Titelwahl mit Skip-Tasten und +10-Taste
- Ordnernavigation
- Alphanumerisches LCD-Display (blau hinterleuchtet)
- Anzeige von Titelabspielzeit, Titelrestspielzeit (MP3-CD) oder Gesamtrestspielzeit (Audio-CD)
- Anzeige von Interpret und Titelname (MP3-CD)
- Bargraph-Anzeige (Audio-CD)
- Anzeige der Geschwindigkeitsänderung in %
- Rackeinbau (1 HE)



## 4.2 Bedienelemente und Anschlüsse

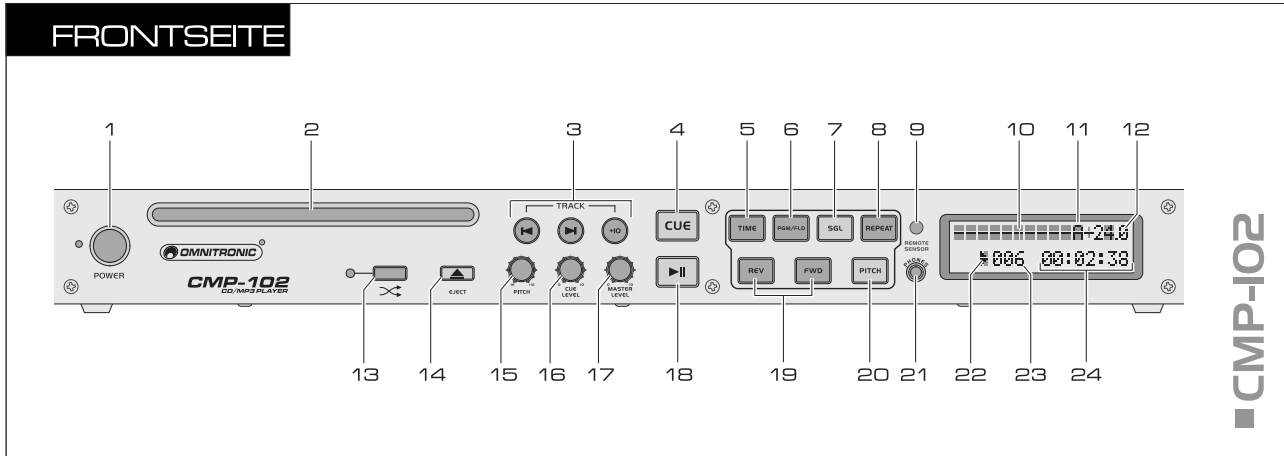

### 1 Netzschalter mit Betriebsanzeige

Drücken Sie den Netzschalter, um das Gerät ein- und auszuschalten. Die blaue Betriebsanzeige daneben zeigt den eingeschalteten Zustand des CMP-102 an.

### 2 CD-Einzugsschlitz

### 3 Tasten ◀, ▶ und +10

Tasten für die Titelanwahl:

- ▶: Mit jedem Drücken der Taste wird ein Titel vorgesprungen.
- ◀: Durch Drücken der Taste wird an den Titelanfang gesprungen und mit jedem weiteren Drücken ein Titel zurück.
- +10: Durch Drücken der Taste wird um 10 Titel vorgesprungen.

### 4 Taste CUE

- Mit Tastendruck im Pausenmodus oder während der Wiedergabe stoppt das Gerät und kehrt zum Cue-Punkt zurück und befindet sich im Pausenmodus (rote LED leuchtet).
- Im Pausenmodus kann durch Gedrückthalten der Taste vorgehört werden. Sobald Sie Ihren Finger wieder von der Taste nehmen, kehrt das Gerät zum Cue-Punkt zurück.
- Wenn ein neuer Cue-Punkt gesetzt wird, blinkt die rote LED wiederholt.

### 5 Taste TIME

- Audio-CD: Schaltet die Zeitanzeige zwischen Titelabspielzeit, Titelrestspielzeit und Gesamtrestspielzeit um.
- MP3-CD: Schaltet die Zeitanzeige zwischen Titelabspielzeit und Titelrestspielzeit um.

### 6 Taste PRG/FLD

- Audio-CD: Zum Programmieren einer eigenen Titelabfolge.
- MP3-CD: Zum Anwählen von Ordnern. Durch Drücken der Taste wird auf den ersten Titel des nächsten Ordners vorgesprungen.

### 7 Taste SINGLE

Zur Wahl des Wiedergabemodus:

- Grundeinstellung: Gesamttitelwiedergabe; alle Titel des Speichermediums werden fortlaufend wiedergegeben und das Gerät schaltet nach dem letzten Titel auf Pause
- Durch Tastendruck wird Einzeltitelwiedergabe (rote LED leuchtet) gewählt: ist ein Titel zu Ende gespielt, schaltet das Gerät am Anfang des nächsten Titels auf Pause

### 8 Taste REPEAT

Zum Anwählen der Wiederholungsfunktionen:

- erster Tastendruck (Anzeige 1): ständige Wiederholung des angewählten Titels
- zweiter Tastendruck (Anzeige F): ständige Wiederholung aller Titel im angewählten Ordner
- dritter Tastendruck (Anzeige A): ständige Wiederholung aller Titel

### 9 Infrarotsensor für die Fernbedienung

### 10 Bargraph/Textzeile

- Audio-CD: Grafische Anzeige der verstrichenen und noch verbleibenden Zeit. 35 Sekunden vor Ende der Spielzeit beginnt die Anzeige zu blinken.
- MP3-CD: Durchlaufende Textinformationen zum aktuellen Titel (Interpret und Titelname)

### 11 Wiederholungsfunktion ist aktiviert

### 12 Geschwindigkeitsanpassung in %

### 13 Taste ✕

Zum Anwählen der Zufallswiedergabe. Bei aktivierter Funktion leuchtet die LED.

### 14 Taste EJECT (▲)

Zum Auswerfen und Einziehen der CD. Während des Abspielens einer CD ist das CD-Laufwerk gegen unbeabsichtigtes Öffnen verriegelt.

### 15 Regler PITCH +/-

Bestimmt stufenlos die Wiedergabegeschwindigkeit um bis zu  $\pm 24\%$ . Drehen Sie den Regler nach links, um die Geschwindigkeit zu verringern und nach rechts, um die Geschwindigkeit zu erhöhen. Die Einstellung des Reglers ist nur bei gedrückter Taste PITCH wirksam. Die Pitch-Prozentzahl wird im Display angezeigt.

### 16 Regler CUE LEVEL

Regelt die Lautstärke für den Kopfhörer.

### 17 Regler MASTER LEVEL

Bestimmt die Gesamtlautstärke des Geräts.

### 18 Taste ►||

Zum Umschalten zwischen Wiedergabe und Pause. Während der Wiedergabe leuchtet die blaue LED, im Pausenmodus blinkt sie.

### 19 Tasten REV (◀◀) und FWD (▶▶)

Tasten für schnellen Vor-/Rücklauf während der Wiedergabe und zur framegenauen Suche im Pausenmodus

- REV (◀◀): Rücklauf
- FWD (▶▶): Vorlauf

### 20 Taste PITCH

Aktiviert/deaktiviert den Pitch-Regler. Ist er aktiviert, leuchtet die grüne LED.

### 21 Kopfhöreranschluss

3,5-mm-Klinkenbuchse zum Anschluss eines Stereokopfhörers.

### 22 Wiedergabe-/Pausenmodus

### 23 Titelnummer

### 24 Zeitanzeige

- Audio-CDs: Titelabspielzeit, Titelrestspielzeit oder Gesamtrestspielzeit dargestellt in Minuten, Sekunden und Frames
- MP3-CDs: Titelabspielzeit oder Titelrestspielzeit dargestellt in Minuten, Sekunden und Frames

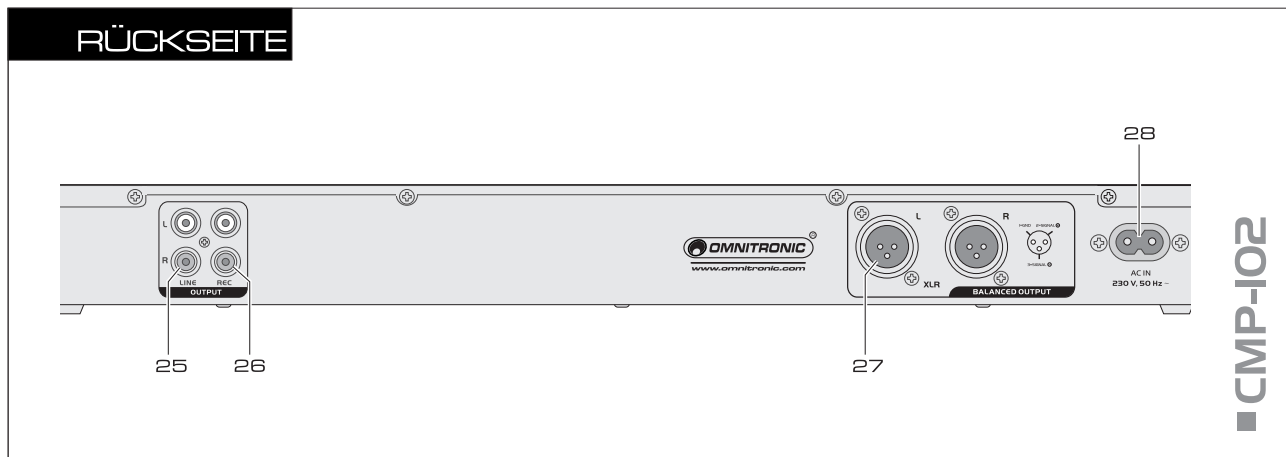

### 25 Line-Ausgang, unsymmetrisch

Stereo-Ausgang (Cinch, unsymmetrisch) zum Anschluss an Verstärker, Mischpulte oder andere Geräte mit Line-Pegel-Eingang.

### 26 Aufnahmeausgang

Stereo-Ausgang (Cinch) zum Anschluss eines Aufnahme Geräts. Der Aufnahmepegel wird vom Masterregler nicht beeinflusst.

### 27 Line-Ausgang, symmetrisch

Stereo-Ausgang (3-pol. XLR, symmetrisch) zum Anschluss an Verstärker, Mischpulte oder andere Geräte mit Line-Pegel-Eingang.

### 28 Netzanschluss

Stecken Sie hier die beiliegende Netzleitung ein.

FERNBEDIENUNG

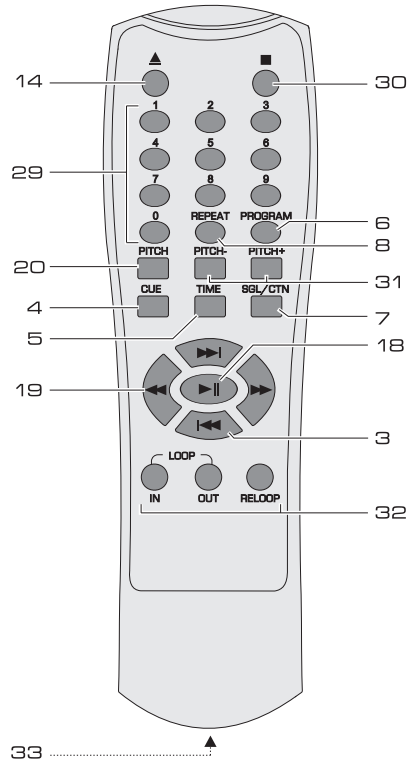

CMP-102

**Tasten 3-8, 14, 18-20**

Diese Tasten haben die gleichen Funktionen wie die Tasten am Gerät.

**29 Tasten 0-9**

Zifferntasten zur Direktanwahl eines Titels.

**30 Taste ■**

Beendet die Wiedergabe.

**31 Tasten PITCH + und -**

Verändern in 1%-Schritten die Wiedergabegeschwindigkeit um bis zu  $\pm 24\%$  bei deaktiviertem PITCH-Regler. Drücken Sie die Taste „-“, um die Geschwindigkeit schrittweise zu verringern und die Taste „+“, um die Geschwindigkeit schrittweise zu erhöhen.

**32 Tasten IN, OUT und RELOOP**

Tasten zum Speichern und zur Wiedergabe einer Endlosschleife (Continuous Loop).

- **IN:** Bestimmt den Startpunkt einer Schleife
- **OUT:** Bestimmt den Endpunkt einer Schleife, die daraufhin sofort gestartet wird. Die Schleife wird solange wiederholt, bis Sie die Taste erneut drücken.
- **RELOOP:** Startet die erneute Wiedergabe der Schleife

**33 Batteriefach für zwei Microbatterien**

## 5. INBETRIEBNAHME

### 5.1 Installation

Stellen Sie das Gerät auf einer ebenen Fläche auf oder installieren Sie es in Ihrem Rack. Für den Einbau in ein 19"-Rack (483 mm) wird 1 HE benötigt. Das Gerät kann mit vier Schrauben M6 im Rack befestigt werden. Achten Sie bei der Standortwahl des Geräts darauf, dass um das Gerät herum genügend Abstand zu anderen Geräten vorhanden ist bzw. dass die warme Luft aus dem Rack entweichen kann, um die Wärmeeabstrahlung zu verbessern. Dauerhafte Überhitzung kann zu Schäden am Gerät führen.

### 5.2 Anschlüsse

Schalten Sie den CMP-102 und die anzuschließenden Geräte vor dem Anschluss bzw. vor dem Verändern von Anschlüssen aus.

1. Schließen Sie nachfolgende Geräte mit Line-Pegel-Eingängen wie Verstärker oder Mischpult an den symmetrischen XLR-Ausgang und/oder an den unsymmetrischen Cinch-Ausgang auf der Rückseite des Geräts an. Achten Sie darauf, dass die rechts/links Belegung an den Geräten übereinstimmt. Der Ausgangspegel kann mit dem Regler MASTER LEVEL eingestellt werden.
2. Für analoge Tonaufnahmen schließen Sie Ihr Aufnahmegerät an den Aufnahmeausgang REC an. Der Aufnahmepegel ist unabhängig von der Stellung des Masterreglers. Mit einem Audio-Interface, wie dem OMNITRONIC AD-002PL, können Sie das analoge Ausgangssignal des CMP-102 auch digitalisieren und auf einen Computer mit USB1.1- oder 2.0-Anschluss übertragen.
3. Das Audiosignal der CD lässt sich über einen Stereokopfhörer vor dem Masterregler MASTER LEVEL abhören. Schließen Sie den Kopfhörer an die 3,5-mm-Klinkenbuchse PHONES an. Die Kopfhörerlautstärke kann mit dem Regler CUE LEVEL eingestellt werden.
4. Schließen Sie den CMP-102 mit der beiliegenden Anschlussleitung ans Netz an.



Wenn das Gerät direkt an das örtliche Stromnetz angeschlossen wird, muss eine Trennvorrichtung mit mindestens 3 mm Kontaktöffnung an jedem Pol in die festverlegte elektrische Installation eingebaut werden. Das Gerät darf nur an eine Elektroinstallation angeschlossen werden, die den VDE-Bestimmungen DIN VDE 0100 entspricht. Die Hausinstallation muss mit einem Fehlerstromschutzschalter (RCD) mit 30 mA Bemessungsdifferenzstrom ausgestattet sein.

### 5.3 Fernbedienung

1. Zum Einsetzen der Batterien entfernen Sie die Batteriefachabdeckung auf der Rückseite der Fernbedienung.
2. Legen Sie zwei 1,5-V-Microbatterien (Typ AAA) wie im Batteriefach angegeben ein. Bringen Sie die Batteriefachabdeckung wieder an.
3. Wird die Fernbedienung für längere Zeit (ca. 1-2 Wochen) nicht benutzt, nehmen Sie bitte die Batterien heraus, um das Gerät vor einem eventuellen Auslaufen zu schützen. Bitte beachten Sie auch das Kapitel Sicherheitshinweise.

#### **ACHTUNG!**

Explosionsgefahr bei unsachgemäßem Auswechseln der Batterien.  
Nur durch denselben oder einen entsprechenden, vom Hersteller empfohlenen Typ ersetzen.  
Verbrauchte Batterien nach den Anweisungen des Herstellers beseitigen.

#### **ENTSORGUNGSHINWEIS**

Alte und verbrauchte Batterien bzw. defekte Akkus bitte fachgerecht entsorgen.  
Diese gehören nicht in den Hausmüll!  
Bitte bei einer Sammelstelle in Ihrer Nähe abgeben.

## 6. BEDIENUNG

Die Bedienung des CMP-102 kann wahlweise über die Tasten an der Gerätevorderseite oder über die Fernbedienung erfolgen. Allerdings befinden sich die Tasten zum Speichern und zur Wiedergabe einer Endlosscheife nur auf der Fernbedienung.

### 6.1 Fernbedienung

1. Halten Sie die Fernbedienung beim Betätigen einer Taste immer in Richtung des Sensors am Gerät. Es muss eine Sichtverbindung zwischen der Fernbedienung und dem Gerät bestehen.
2. Lässt die Reichweite der Fernbedienung nach, sind wahrscheinlich die Batterien verbraucht und müssen ausgewechselt werden.

### 6.2 Gerät einschalten/ausschalten

1. Stellen Sie alle Lautstärkereglern vor dem Einschalten auf Minimum, um Einschaltgeräusche zu vermeiden.
2. Schalten Sie den CMP-102 mit dem Netzschalter ein. Das Gerät prüft zunächst ob eine CD geladen ist (Anzeige LOAD CD). Wenn sich eine CD im Laufwerk befindet, zeigt das Display nach dem Einlesevorgang bei Audio-CDs kurz die Gesamtanzahl der Titel, die Gesamtspielzeit und anschließend die Informationen zum ersten Titel an. Bei MP3-CDs wird kurz die Gesamtzahl der Ordner und der Titel des ersten Ordners angezeigt.
3. Ist keine CD eingelegt, wird „NoDisc“ (keine CD) angezeigt.
4. Beenden Sie vor dem Ausschalten immer zuerst die Wiedergabe mit der Taste ►|| oder der Taste ■. Schalten Sie erst dann das Gerät mit dem Netzschalter aus.

### 6.3 CD laden/auswerfen

1. Schieben Sie eine CD mit der beschrifteten Seite nach oben soweit in den Einzugsschlitz, bis sie automatisch eingezogen wird. Das Display zeigt LOAD CD.
2. Drücken Sie die Taste EJECT(▲), um die CD auszuwerfen. Das Display zeigt OPEN (offen) und die CD wird ausgeworfen und kann entnommen werden. Unterbrechen oder beenden Sie vor dem Auswerfen immer zuerst die Wiedergabe. Während des Abspielens einer CD ist das CD-Laufwerk gegen unbeabsichtigtes Öffnen verriegelt.

### 6.4 Grundeinstellungen

Nach dem Einschalten sind der Regler PITCH und die Grundeinstellungen Gesamttitelwiedergabe und Titelabspielzeit aktiv. Diese Einstellungen können geändert werden.

1. In der Grundeinstellung ist der Regler PITCH aktiviert (grüne LED der Taste PITCH leuchtet) und die Wiedergabegeschwindigkeit kann stufenlos um bis zu  $\pm 24\%$  verändert werden. Drücken Sie die Taste PITCH, um die Funktion zu deaktivieren (grüne LED erlischt).
2. In der Grundeinstellung Gesamttitelwiedergabe werden alle Titel fortlaufend wiedergegeben bis das Gerät nach dem letzten Titel auf Pause schaltet. Drücken Sie am Gerät die Taste SGL (rote LED leuchtet) oder auf der Fernbedienung die Taste SGL/CTN, um auf Einzeltitelwiedergabe umzuschalten. Das Gerät schaltet dann nach jedem gespielten Titel auf Pause.
3. Als Grundanzeige zeigt das Display die bereits gespielte Zeit des aktuellen Titels numerisch in Minuten, Sekunden und Frames (1 Frame = 1/75 Sekunde). Mit der Taste TIME kann die Zeitanzeige umgeschaltet werden:
  - erster Tastendruck: Titelrestspielzeit
  - zweiter Tastendruck: Gesamtrestspielzeit (nur bei Audio-CDs)
  - dritter Tastendruck: Grundeinstellung

Zusätzlich zur numerischen Zeitanzeige erscheint bei Audio-CDs darüber die grafische Darstellung durch die Länge des Bargraphs. Die Anzahl der Segmente des Bargraphs erhöht sich mit zunehmender Abspielzeit. 35 Sekunden vor Ende der Spielzeit beginnt der Bargraph in seiner vollen Länge zu blinken.

## 6.5 Titel und Ordner anwählen



Abb. Wiedergabereihenfolge von Audiodateien

1. Mit den Tasten ◀ und ▶ kann um einen oder mehrere Titel vor- oder zurückgesprungen werden. Mit jedem Drücken der Taste ▶ wird ein Titel vorgesprungen. Durch Drücken der Taste ◀ wird an den Titelanfang gesprungen und mit jedem weiteren Drücken ein Titel zurück. Bei MP3-CDs können mit den Tasten am Gerät nur Titel im aktuellen Ordner angewählt werden. Mit den Tasten auf der Fernbedienung kann auch von einem Ordner zum nächsten gewechselt werden. Die Titelnummer erscheint im Display. Bei MP3-Dateien wird zusätzlich der Interpret und der Titelname durchlaufend in der Textzeile dargestellt.
2. Bei MP3-CDs lassen sich mit der Taste PGM/FLD Ordner anwählen. Mit jedem Drücken der Taste wird auf den ersten Titel des nächsten Ordners vorgesprungen.
3. Durch Drücken der Taste +10 wird um 10 Titel vorgesprungen.
4. Mit den Zifferntasten 0-9 auf der Fernbedienung kann ein Titel durch Eingabe seiner Nummer direkt angewählt werden.

## 6.6 Wiedergabe starten/unterbrechen

1. Drücken Sie die Taste ▶||, um die Wiedergabe zu starten (das Display zeigt ▶). Während der Wiedergabe leuchtet die blaue LED. Der Startpunkt des Titels (Cue-Punkt) wird automatisch gespeichert. Das Gerät kehrt zum Cue-Punkt zurück, indem Sie kurz die Taste CUE drücken.
2. Die Wiedergabe kann jederzeit mit der Taste ▶|| unterbrochen werden (das Display zeigt ||). Die blaue LED blinkt. Drücken Sie die Taste ▶|| zum Weiterspielen. Die Wiedergabe wird auch unterbrochen wenn Sie die Taste CUE drücken. Das Gerät kehrt dann zum Cue-Punkt zurück.

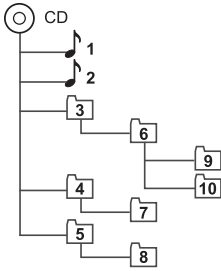
## 6.7 Schneller Vor- und Rücklauf

Für schnellen Vor- und Rücklauf verwenden Sie die Tasten REV (◀◀) und FWD (▶▶). Für den schnellen Vorlauf halten Sie die Taste FWD (▶▶) gedrückt, für den schnellen Rücklauf die Taste (◀◀). Der Vor- und Rücklauf kann nur innerhalb eines Titels und während der Wiedergabe erfolgen. Im Pausenmodus dienen die Tasten zur framegenauen Suche eines Cue-Punkts (Abschnitt 6.8).

## 6.8 Sprung zum Liedanfang oder einer bestimmte Stelle (Cueing)

Um schnell zurück zum Liedanfang oder zu einer bestimmten Stelle zu springen, lässt sich temporär auf die Taste CUE ein Startpunkt (Cue-Punkt) speichern. Der Cue-Punkt wird beim Erreichen oder Anwählen des nächsten Titels mit dem Anfangspunkt des nächsten Titels überschrieben.

1. Um zum Liedanfang zurückzuspringen, drücken Sie im Pausenmodus oder während der Wiedergabe die Taste CUE. Das Gerät stoppt und kehrt zum Liedanfang (Cue-Punkt) zurück und befindet sich im Cue-Modus (LED der Taste CUE leuchtet rot).
2. Um den Cue-Punkt an einer anderen Stelle des Titels zu setzen, kann er im Pausenmodus mit Tasten REV (◀◀) und FWD (▶▶) bis auf 1 Frame (1/75 Sekunde) genau bestimmt werden. Die Stelle ist fortlaufend zu hören. Sobald Sie die Wiedergabe mit der Taste ▶|| starten, ist ein neuer Cue-Punkt gespeichert (LED blinkt wiederholt).
3. Nach dem Zurückspringen zum Cue-Punkt kann die Wiedergabe mit der Taste ▶|| gestartet werden. Alternativ kann auch durch Gedrückthalten der Taste CUE am Gerät vorgehört werden. Das Display zeigt CUE||. Nach dem Loslassen der Taste kehrt das Gerät zum Cue-Punkt zurück und befindet sich im Pausenmodus. Zum Vorhören mit der Fernbedienung muss die Taste CUE nicht gedrücktgehalten werden, es reicht aus die Taste erneut zu drücken.

## 6.9 Wiedergabegeschwindigkeit verändern

1. Mit dem Regler PITCH +/- kann die Wiedergabegeschwindigkeit stufenlos um bis zu  $\pm 24$  % verändert werden. Dazu muss der Regler mit der Taste PITCH (grüne LED leuchtet) aktiviert werden. Drehen Sie dann den Regler PITCH +/- nach links, um die Geschwindigkeit zu verringern und nach rechts, um die Geschwindigkeit zu erhöhen. Die Pitch-Prozentzahl wird im Display angezeigt.
2. Mit den Tasten PITCH +/- auf der Fernbedienung kann die Wiedergabegeschwindigkeit in 1%-Schritten um bis zu  $\pm 24$  % verändert werden. Dazu muss der Regler PITCH +/- am Gerät deaktiviert sein (grüne LED aus). Drücken Sie die Taste „-“, um die Geschwindigkeit schrittweise zu verringern und die Taste „+“, um die Geschwindigkeit schrittweise zu erhöhen. Die Pitch-Prozentzahl wird im Display angezeigt.

## 6.10 Endlosschleife abspielen

Ein Abschnitt innerhalb eines Titels kann beliebig oft ohne Tonunterbrechung wiederholt werden. Diese Endlosschleife (Continuous Loop) kann jederzeit überschrieben werden. Durch Anwählen des nächsten Titels, Wechseln der CD oder Aus- und erneutes Einschalten wird die Endlosschleife gelöscht.

1. Drücken Sie während der Wiedergabe die Taste IN, wenn der gewünschte Startpunkt der Schleife erreicht ist.
2. Drücken Sie die Taste OUT, wenn der gewünschte Endpunkt der Schleife erreicht ist. Der Abschnitt zwischen dem Start- und Endpunkt wird fortlaufend wiederholt.
3. Um die Schleife zu verlassen und die Musikwiedergabe normal fortzusetzen drücken Sie die Taste OUT.
4. Zur erneuten Wiedergabe der Schleife drücken Sie die Taste RELOOP.
5. Zum Programmieren einer anderen Schleife innerhalb des Titels, lässt sich der Start- und Endpunkt mit den Tasten IN und OUT neu festlegen.

## 6.11 Wiederholfunktionen wählen

Mit der Taste REPEAT lassen sich drei Wiederholfunktionen anwählen:

- erster Tastendruck (Anzeige 1): ständige Wiederholung des angewählten Titels
- zweiter Tastendruck (Anzeige F): ständige Wiederholung aller Titel im angewählten Ordner bei MP3-CDs
- dritter Tastendruck (Anzeige A): ständige Wiederholung aller Titel der CD
- vierter Tastendruck: das Gerät schaltet auf normale Musikwiedergabe zurück

## 6.12 Zufallswiedergabe wählen

Drücken Sie die Taste  $\times$ , um die Zufallswiedergabe zu aktivieren (LED leuchtet). Die Titel werden nun nach dem Zufallsprinzip abgespielt. Zum Zurückschalten auf normale Wiedergabe drücken Sie die Taste erneut (LED erlischt).

## 6.13 Eigene Titelabfolge programmieren

Sollen ausgewählte Titel in einer bestimmten Reihenfolge abgespielt werden, können Sie für Audio-CDs eine eigene Titelabfolge mit maximal 20 Titeln programmieren. Durch Wechseln der CD oder Aus- und erneutes Einschalten wird die Titelabfolge gelöscht. Für MP3-CDs steht die Funktion nicht zur Verfügung.

1. Drücken Sie die im Pausenmodus am Gerät die Taste PGM oder PROGRAM auf der Fernbedienung, um den Programmiermodus zu aktivieren. Das Display zeigt die erste Speicherplatznummer P01.
2. Verwenden Sie die Tasten  $\blacktriangleleft$  und  $\blacktriangleright$ , um den ersten Titel für die Titelabfolge auszuwählen.
3. Drücken Sie nach der Titelwahl die Taste PGM oder PROGRAM, um die Eingabe zu bestätigen. Das Display zeigt die zweite Speicherplatznummer P02.
4. Fahren Sie auf diese Weise fort, bis die Titelabfolge programmiert ist.
5. Um die Wiedergabe der Titelabfolge zu starten, drücken Sie die Taste  $\blacktriangleright \parallel$ . Das Display zeigt die erste Speicherplatznummer P01.
6. Um der Titelabfolge weitere Titel hinzuzufügen, befolgen Sie Schritt 1 bis 5.
7. Um die Titelabfolge zu löschen und wieder zur normalen Wiedergabe zurückzukehren, halten Sie die Taste PGM oder PROGRAM gedrückt, bis die Einblendung P erlischt.

## 7. PROBLEMBEHEBUNG

Dieses Gerät kann nicht mit konventionellen HiFi-Geräten verglichen werden, auch wenn sich die Geräte in ihrem Aussehen ähneln. Dieses Gerät wurde besonders stabil gebaut, um den harten Anforderungen beim Transport und bei Mobildisotheken gewachsen sein zu können.

Vibrationen durch starke Bassfrequenzen können zum Springen der CDs führen. Um Störungen durch Stöße oder Vibration zu vermeiden ist der CD-Player mit einem 40-sekündigen Anti-Shock-Speicher und Gummifüßen ausgestattet.

Wenn bei Ihrem Gerät Probleme auftreten, lesen Sie bitte nachfolgende Übersicht.

Die Veränderung der Abspielgeschwindigkeit (Pitch) ändert die FM-Frequenzen. Sollte auf dem Display öfter "ERR" erscheinen, sollten die Frequenzen neu eingestellt werden.

1. Ist das Gerät korrekt angeschlossen?
2. Stimmen die Einstellungen an Ihrer Endstufe und an Ihrem Mischpult?
3. Haben Sie die Hinweise dieser Bedienungsanleitung beachtet?

| PROBLEM                               | MÖGLICHE URSACHE                                    | LÖSUNG   |
|---------------------------------------|---|--|
| Gerät reagiert nicht beim Anschalten. | Stromanschluss unterbrochen                         | Überprüfen Sie den Netzstecker am Gerät.   |
| Gerät liest nicht                     | CD ist falsch geladen oder schmutzig                | Laden Sie die CD erneut mit beschrifteten Seite nach oben bzw. reinigen Sie die CD mit einem weichen, angefeuchteten Tuch. |
| Kein Ton                              | Überprüfen Sie die Mischer- und Endstufenanschlüsse | Eventuell erneut anschließen.  |
| CD springt                            | Gerät ist Vibrationen ausgesetzt                    | Befestigen Sie das Gerät auf einem stabileren Untergrund.  |
| Liest nicht im Programmmodus          | Gerät ist im Normalmodus                            | Schalten Sie auf Pause und wiederholen Sie die Programmierung.   |
| Rauschen                              | Schlechte Mischer- und Endstufenverbindungen        | Überprüfen Sie die Kabel- und Steckerqualität.   |

## 8. REINIGUNG UND WARTUNG



### **LEBENSGEFAHR!**

**Vor Wartungsarbeiten unbedingt allpolig vom Netz trennen!**

Das Gerät sollte regelmäßig von Verunreinigungen wie Staub usw. gereinigt werden. Verwenden Sie zur Reinigung ein fusselfreies, angefeuchtetes Tuch. Auf keinen Fall Alkohol oder irgendwelche Lösungsmittel zur Reinigung verwenden!

Im Geräteinneren befinden sich keine zu wartenden Teile. Wartungs- und Servicearbeiten sind ausschließlich dem autorisierten Fachhandel vorbehalten! Sollten einmal Ersatzteile benötigt werden, verwenden Sie bitte nur Originalersatzteile. Sollten Sie noch weitere Fragen haben, steht Ihnen Ihr Fachhändler jederzeit gerne zur Verfügung.



## 9. TECHNISCHE DATEN

|                            |   |
|----------------------------|---|
| Spannungsversorgung:       | 230 V AC, 50 Hz ~   |
| Gesamtanschlusswert:       | 30 W  |
| Typ:                       | CD/MP3-Player   |
| Geeignete CDs:             | CD/-R/-RW im CD-DA- und MP3-Format (12 cm)  |
| Quantisierung:             | 1-Bit-D/A-Wandler   |
| Samplingfrequenz:          | 44,1 kHz  |
| Frame-Genauigkeit:         | 1/75 s  |
| Geschwindigkeitsanpassung: | ±24 %   |
| Programmspeicher:          | 20 Titel (Audio-CD)   |
| Display:                   | Titelrestspielzeit, Titelabspielzeit, Gesamtrestspielzeit (Audio-CD)<br>Interpret, Titelname, Titelrestspielzeit, Titelabspielzeit (MP3-CD) |
| Klirrfaktor:               | 0,1 %   |
| Geräuschspannungsabstand:  | 80 dB   |
| Frequenzgang:              | 20 - 20.000 Hz  |
| Kopfhörer:                 | 3,5-mm-Stereoklinke   |
| Master-Audioausgang:       | Stereo-Cinch, unsym.<br>Stereo-XLR (3-pol.), sym.   |
| Record-Ausgang:            | Stereo-Cinch, unsym.  |
| Fernbedienung:             | 2 x 1,5-V-Microbatterie (Typ AAA)   |
| Maße (LxBxH):              | 482 x 270 x 44 mm<br>Rackeinbau, 1 HE   |
| Gewicht:                   | 3 kg  |

**Bitte beachten Sie: Technische Änderungen ohne vorherige Ankündigung und Irrtum vorbehalten.  
09.03.2010 ©**

## USER MANUAL



# CMP-102 CD/MP3 Player



### CAUTION!

Keep this device away from rain and moisture!  
Unplug mains lead before opening the housing!

For your own safety, please read this user manual carefully before you initially start-up.

Every person involved with the installation, operation and maintenance of this device has to

- be qualified
- follow the instructions of this manual
- consider this manual to be part of the total product
- keep this manual for the entire service life of the product
- pass this manual on to every further owner or user of the product
- download the latest version of the user manual from the Internet

## 1. INTRODUCTION

Thank you for having chosen the OMNITRONIC CMP-102. If you follow the instructions given in this manual, we are sure that you will enjoy this device for a long period of time.

Unpack your CMP-102.

## 2. SAFETY INSTRUCTIONS

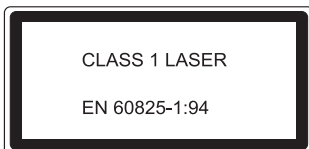

### CAUTION LASER RADIATION!

This device is equipped with a class 1 laser diode. To ensure a safe operation do not remove any covers or attempt to access the inside of the product. There are no serviceable parts inside the device. Maintenance and service operations are only to be carried out by authorized dealers.



### CAUTION!

Be careful with your operations. With a dangerous voltage you can suffer a dangerous electric shock when touching the wires!

This device has left our premises in absolutely perfect condition. In order to maintain this condition and to ensure a safe operation, it is absolutely necessary for the user to follow the safety instructions and warning notes written in this user manual.



**Important:**

*Damages caused by the disregard of this user manual are not subject to warranty. The dealer will not accept liability for any resulting defects or problems.*

If the device has been exposed to drastic temperature fluctuation (e.g. after transportation), do not switch it on immediately. The arising condensation water might damage your device. Leave the device switched off until it has reached room temperature.

Please make sure that there are no obvious transport damages. Should you notice any damages on the A/C connection cable or on the casing, do not take the device into operation and immediately consult your local dealer.

This device falls under protection-class II and features a protective insulation. The power plug must only be plugged into a suitable outlet. The voltage and frequency must exactly be the same as stated on the device. Wrong voltages or power outlets can lead to the destruction of the device and to mortal electrical shock.

Always plug in the power plug least. The power plug must always be inserted without force. Make sure that the plug is tightly connected with the outlet.

Never let the power cord come into contact with other cables! Handle the power cord and all connections with the mains with particular caution! Never touch them with wet hands, as this could lead to mortal electrical shock.

Never modify, bend, strain mechanically, put pressure on, pull or heat up the power cord. Never operate next to sources of heat or cold. Disregard can lead to power cord damages, fire or mortal electrical shock.

The cable insert or the female part in the device must never be strained. There must always be sufficient cable to the device. Otherwise, the cable may be damaged which may lead to mortal damage.

Make sure that the power cord is never crimped or damaged by sharp edges. Check the device and the power cord from time to time.

If extension cords are used, make sure that the core diameter is sufficient for the required power consumption of the device. All warnings concerning the power cords are also valid for possible extension cords.

Always disconnect from the mains, when the device is not in use or before cleaning it. Only handle the power cord by the plug. Never pull out the plug by tugging the power cord. Otherwise, the cable or plug can be damaged leading to mortal electrical shock. If the power plug or the power switch is not accessible, the device must be disconnected via the mains.

If the power plug or the device is dusty, the device must be taken out of operation, disconnected and then be cleaned with a dry cloth. Dust can reduce the insulation which may lead to mortal electrical shock. More severe dirt in and at the device should only be removed by a specialist.

There must never enter any liquid into power outlets, extension cords or any holes in the housing of the device. If you suppose that also a minimal amount of liquid may have entered the device, it must immediately be disconnected. This is also valid, if the device was exposed to high humidity. Also if the device is still running, the device must be checked by a specialist if the liquid has reduced any insulation. Reduced insulation can cause mortal electrical shock.

There must never be any objects entering into the device. This is especially valid for metal parts. If any metal parts like staples or coarse metal chips enter into the device, the device must be taken out of operation and disconnected immediately. Malfunction or short-circuits caused by metal parts may cause mortal injuries.

Before the device is switched on all faders and volume controls have to be set to "0" or "minimum" position.

**CAUTION:** Turn the amplifier on last and off first!

Please note that damages caused by manual modifications on the device or unauthorized operation by unqualified persons are not subject to warranty.

Keep away children and amateurs!

**CAUTION:** High volumes can cause hearing damage!

There are no serviceable parts inside the device. Maintenance and service operations are only to be carried out by authorized dealers.

Batteries are hazardous waste which need to be disposed of appropriately. If the device is to be disposed, the batteries have to be removed first. Make sure that the poles are correct when inserting the battery. Never let batteries lying around openly as there is the danger that these can be swallowed by children or domestic animals. Immediately consult a doctor when batteries are swallowed! Leaking or damaged batteries can cause irritations when getting into contact with the skin. In this case use appropriate protective gloves. Make sure that the batteries cannot be short-circuited, thrown into the fire and be charged. There is a danger of explosion. Never spill any liquids on the device. Should any liquid enter the device nevertheless, remove the batteries immediately. Please let the device be checked by a qualified service technician before you operate it again. Any damages caused by liquids having entered the device are not subject to warranty!

### 3. OPERATING DETERMINATIONS

The CMP-102 is particularly suitable for permanent installations (e.g. restaurants, fitness studios, retail locations, etc.) but can also be used for various other PA applications. The unit features many functions, e.g. adjustable pitch, cueing, seamless playback of a continuous loop, single title playback, random play or control via IR remote control.

The CMP-102 plays audio CDs/-Rs/-RWs (CD-DA), as well as CDs with titles in the MP3 format.

The CMP-102 is provided with a 40-second anti-shock memory which is able to compensate shocks or vibrations.

This product is only allowed to be operated with an alternating current of 230 V, 50 Hz. The remote control is allowed to be operated with two 1.5 V micro batteries (type AAA). The product was designed for indoor use only.

Do not shake the device. Avoid brute force when installing or operating the device.

When choosing the installation spot, please make sure that the device is not exposed to extreme heat, moisture or dust. There should not be any cables lying around. You endanger your own and the safety of others!

The ambient temperature must always be between -5° C and +45° C.

The relative humidity must not exceed 50 % with an ambient temperature of 45° C.

This device must only be operated in an altitude between -20 and 2000 m over NN.

Operate the device only after having familiarized with its functions. Do not permit operation by persons not qualified for operating the device. Most damages are the result of unprofessional operation!

Never use solvents or aggressive detergents in order to clean the device! Rather use a soft and damp cloth.

Please use the original packaging if the device is to be transported.

Never remove the serial barcode from the device as this would make the guarantee void.

If this device will be operated in any way different to the one described in this manual, the product may suffer damages and the guarantee becomes void. Furthermore, any other operation may lead to dangers like short-circuit, burns, electric shock, etc.

## 4. DESCRIPTION

### 4.1 Features

#### **CD/MP3 player with IR remote control**

- 1 U flat CD player for permanent installation e.g. in restaurants, fitness studios, retail locations
- Audio CD/ CD-R/CD-RW/MP3 CD
- Full CBR/VBR MP3 support
- Slot-in drive
- 40 seconds anti-shock protection
- Adjustable headphones output (3.5 mm jack) on the front panel
- Adjustable master output (XLR and RCA)
- Recording output (RCA)
- Pitch adjustment  $\pm 24\%$ , can be deactivated
- Cue function
- Seamless Loop/Re-loop function
- Single or continuous play
- Random play
- Repeat functions: repeat 1, repeat folder, repeat all
- Title programming (audio CD)
- Comfortable track selection with skip buttons and +10 button
- Folder navigation
- Alphanumeric LCD with blue backlight
- Indication of elapsed time, remain time (MP3 CD) or total remain time (audio CD)
- Indication of artist and title name (MP3 CD)
- Bargraph display (audio CD)
- Pitch adjustment is displayed in %
- Rack installation (1 U)

## 4.2 Operating elements and connections

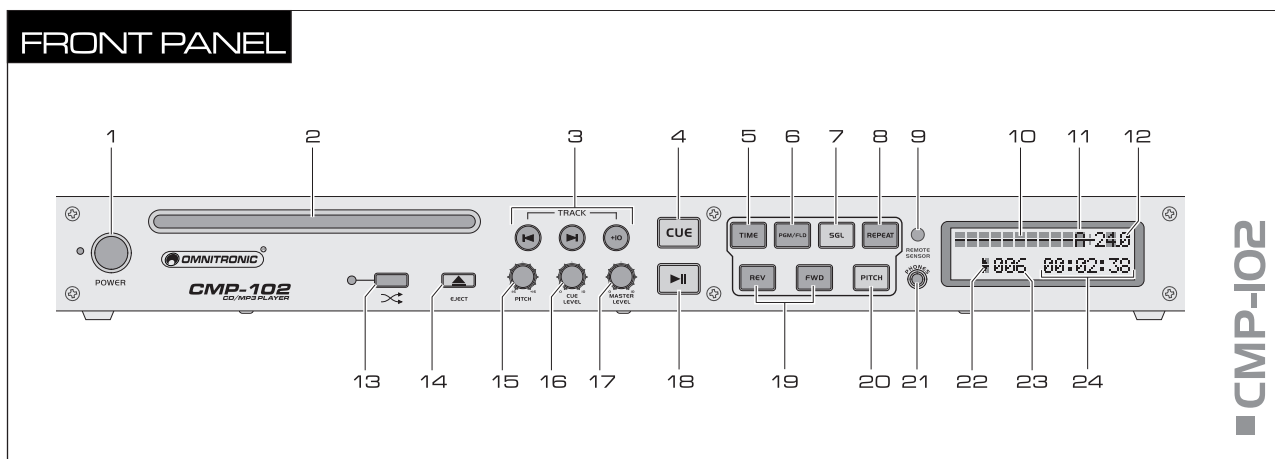

### 1 Power on/off with indicator

Press this button to turn the unit on and off. When powered on, the blue indicator lights up.

### 2 CD slot

### 3 Buttons ◀, ▶ and +10

Buttons for selecting titles:

- ▶: Each time the button is pressed, the unit will advance one title.
- ◀: By pressing the button, the unit will go to the beginning of the title and with each further actuation, the unit will go back another title.
- +10: By pressing the button, the unit will advance 10 titles.

### 4 Button CUE

- When pressing the button in pause mode and during playback the unit stops and returns to the starting point of the title (cue point) and is in pause mode (red LED lights).
- When keeping the button pressed in pause mode, the title is momentarily replayed. As soon as you release the button the unit instantly returns to the cue point.
- Every time a new cue point is set, the LED flashes repeatedly.

### 5 Button TIME

- Audio CD: Switches the time indication between elapsed, remaining title and total remaining time.
- MP3 CD: Switches the time indication between elapsed and remaining title time.

### 6 Button PRG/FLD

- Audio CD: For programming an individual title sequence.
- MP3 CD: For selecting folders. Each time the button is pressed, the unit will go to the first title of the next folder.

### 7 Button SINGLE

This button determines the playback mode:

- Basic setting: continuous play of all titles of the CD. The unit stops at the end of the last title.
- Actuation of the button selects single title play (red LED lights): after playing a title, the unit is set to pause at the start of the next title

### 8 Button REPEAT

For selecting the repeat functions:

- first actuation of the button (indication 1): continuous repeat of the title selected
- second actuation of the button (indication F): continuous repeat of all titles in the selected folder
- third actuation of the button (indication A): continuous repeat of all titles

### 9 Infrared sensor for the remote control

### 10 Bargraph/text line

- Audio CD: Visual indication of the elapsed and remaining time. The bargraph will begin to flash 35 seconds before a title is ending.
- MP3 CD: scrolling text information for the current title (artist and title name)

### 11 Repeat function is active

### 12 Change of speed in %

### 13 Button ∞

For selecting random play. With the function activated, the LED will light up.

### 14 Button EJECT (▲)

Ejects and retracts the CD. While playing a CD, the CD drive is locked against unintentional opening.

### 15 Control PITCH +/-

Sets the playback speed up to  $\pm 24\%$ . Turn the control to the left to decrease the pitch, turn it to the right to increase the pitch. The adjustment of the control is effective only with the button PITCH pressed. The pitch percentage is indicated in the display.

### 16 Control CUE LEVEL

Level control for the headphones.

### 17 Control MASTER LEVEL

Determines the overall level of the unit.

**18 Button ►||**

Switches between play and pause. During playback the blue LED lights, in pause mode it flashes.

**19 Buttons REV (◀◀) and FWD (▶▶)**

Buttons for fast forward/reverse in play mode and framewise search in pause mode:

- REV (◀◀): reverse
- FWD (▶▶): forward

**20 Button PITCH**

Activates/deactivates the rotary control PITCH. With the control activated, the green LED will light up.

**21 Headphones input**

3.5 mm jack for connecting stereo headphones.

**22 Play/pause mode**

**23 Title number**

**24 Time indication**

- Audio CD: elapsed, remaining title or total remaining time indicated in minutes, seconds and frames
- MP3 CD: elapsed or remaining title time indicated in minutes, seconds and frames

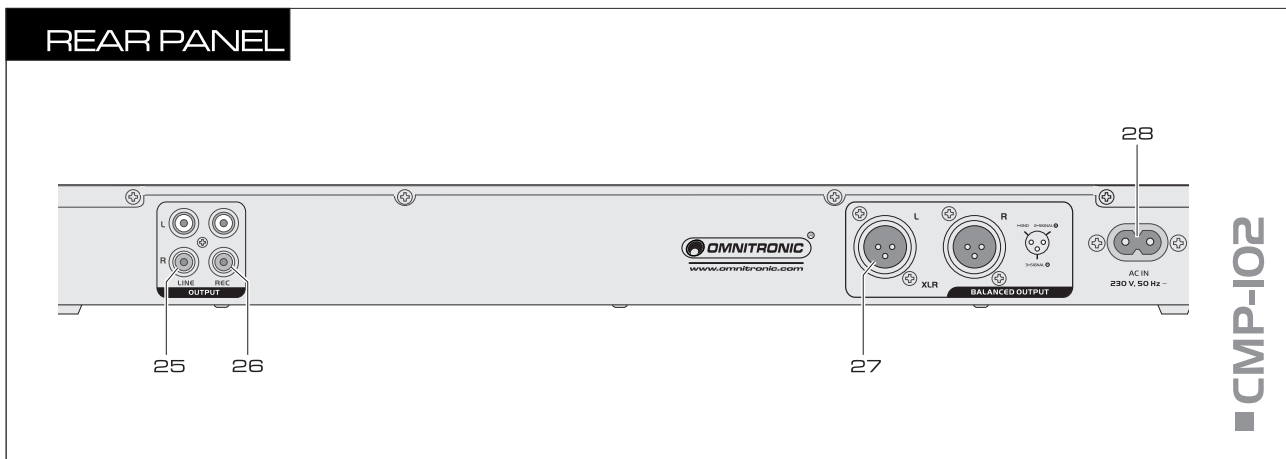

**25 Line output, unbalanced**

Stereo master output (unbalanced RCA) for connecting an amplifier, a mixer or other units with line level inputs.

**26 Recording output**

Stereo output (RCA) for connecting a recording unit. The recording level is independent of the position of the master control.

**27 Line output, balanced**

Stereo master output (balanced 3-pin XLR) for connecting an amplifier, a mixer or other units with line level inputs.

**28 AC connection**

Plug in the supplied power cable here.

## REMOTE CONTROL

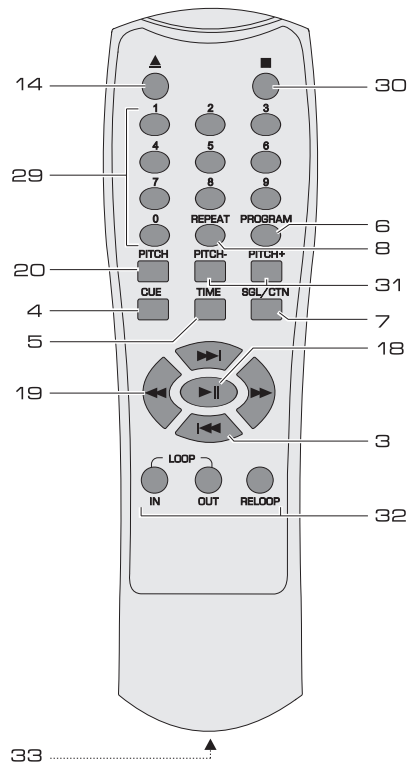

CMP-102

**Buttons 3-8, 14, 18-20**

These buttons have the same functions as the buttons on the player.

**29 Buttons 0-9**

Numerical keys for direct selection of a title.

**30 Button ■**

Stops the playback.

**31 Buttons PITCH + and -**

Change the playback speed in 1% steps up to  $\pm 24\%$  when the rotary control PITCH+/- is deactivated. Press the button "-" to decrease the pitch and the button "+" to increase the pitch step by step.

**32 Buttons IN, OUT, RELOOP**

Buttons to memorize and play a seamless continuous loop.

- **IN**: sets the starting point of a loop
- **OUT**: defines the end point of a continuous loop which is instantly started. The loop will continue to play until the button OUT is pressed once again.
- **RELOOP**: starts the loop once again

**33 Battery compartment for two micro batteries**



## 5. SET UP

### 5.1 Installation

Install the unit on a plane surface or in your rack. For 19" (483 mm) rack installation 1 unit is required. When mounting the unit into the rack, please make sure that there is enough space around the device so that the heated air can be passed on. Steady overheating will damage your device. You can fix the unit with four screws M6 in the rack.

### 5.2 Connections

Prior to making or changing any connections, switch off the CMP-102 and the units to be connected.

1. Connect subsequent units with line level inputs (e.g. amplifier or mixer) to the balanced XLR output and/or to the unbalanced RCA output. Make sure that the right/left occupation is the same at the units. The output volume can be adjusted with the control MASTER LEVEL.
2. For sound recordings, connect the recording unit to the recording output REC. The recording level is independent of the position of the master control. With an audio interface such as the OMNITRONIC ADI-002PL you can also digitize the analog output signal of the CMP-102 and transfer it to a computer with USB 1.1 or 2.0 connection.
3. The music of the CD can be monitored ahead of the master control MASTER LEVEL via stereo headphones. Connect the headphones to the 3.5 mm jack PHONES on the front panel. The headphone volume can be adjusted with the control CUE LEVEL.
4. Use the supplied power cable to connect the CMP-102 to the mains.



If the device will be directly connected with the local power supply network, a disconnection switch with a minimum opening of 3 mm at every pole has to be included in the permanent electrical installation. The device must only be connected with an electric installation carried out in compliance with the IEC standards. The electric installation must be equipped with a Residual Current Device (RCD) with a maximum fault current of 30 mA.

### 5.3 Remote control

1. To insert the batteries, remove the cover on the rear side of the remote control.
2. Insert two 1.5 V micro batteries (type AAA) as indicated in the battery compartment. Close the compartment again with the cover.
3. If the remote control is not used for a longer period (approx. 1-2 weeks), please remove the batteries to prevent damage in case of battery leakage. Please refer to further explanations in chapter Safety Instructions.

#### **CAUTION!**

Danger of explosion when battery is replaced improperly.  
Only replace by the same type or similar types recommended by the manufacturer.  
Remove empty battery in accordance with the instructions of the manufacturer.

#### **BATTERY DISPOSAL NOTICE**

Please dispose of discharged batteries properly.  
Batteries are hazardous waste and should not be disposed of with regular domestic waste!  
Please take discharged batteries to a collection center near you.

## 6. OPERATION

The CMP-102 can either be operated via the buttons on the front panel or via the remote control. However, the buttons to memorize and play a continuous loop can only be found on the remote control.

### 6.1 Remote control

1. When actuating a button, always direct the remote control towards the sensor. There must be no obstacles between remote control and the sensor.
2. If the range of the remote control decreases, the batteries are probably exhausted and must be replaced.

### 6.2 Switching on/off

1. Prior to switching on, turn all level controls to minimum to prevent switching noise.
2. Switch on the CMP-102 with the power button. The unit will automatically detect if a CD is inserted (indication LOAD CD). If an audio CD is inserted, the display will shortly indicate the total number of titles and the total remain time followed by information concerning the first title after the read-in. For MP3 CDs the total number of folders and titles of the first folder will shortly be displayed.
3. If no CD is inserted "NoDisc" will be displayed.
4. Prior to switching the unit off, always terminate the playback with the button ►|| or the button ■. Then press the power button to switch off the unit.

### 6.3 Loading/ejecting a CD

1. Slide in a CD with the lettering upwards so far into the slot until it is retracted automatically. The display indicates LOAD CD.
2. To eject the CD press the button EJECT (▲). The display will indicate OPEN and the CD will be ejected and can be removed. Before ejecting the CD always pause or terminate the playback. While playing a CD, the CD drive is locked against unintentional opening.

### 6.4 Basic settings

After switching on, the rotary pitch control and the modes continuous play and elapsed title time will be active as basic settings. These settings can be changed.

1. In the basic setting the rotary pitch control is active (green LED of the button PITCH lights) and the playback speed can be adjusted variably up to  $\pm 24\%$ . To deactivate the function press the button PITCH (green LED extinguishes).
2. In the basic setting continuous play all titles of are played one after the other and the unit stops at the end of the last title. Press the button SGL (LED lights yellow) on the player or the button SGL/CTN on the remote control to switch to single title play. Then the unit is set to pause at the start of the next title after playing a title.
3. As a basic setting, the display will show the elapsed time of the current title numerically in minutes, seconds and frames (1 frame = 1/75 second). With the button TIME the time indication can be switched over:
  - first actuation of the button: remaining title time
  - second actuation of the button: total remaining time (only with audio CDs)
  - third actuation of the button: return to basic setting

In addition to numerical time indication, the playing time is indicated graphically by the length of the bargraph for audio CDs. The number of segments of the bargraph will be increased with increased playing time. The bargraph will begin to flash in its full length 35 seconds before the playing time is ending.

## 6.5 Selecting titles and folders

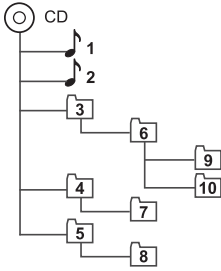

Fig. Audio file playing order

1. With the buttons ◀ and ▶ you can skip one title or several titles in forward or backward direction. Each time the button ▶ is pressed, the unit will advance one title. By pressing the button ◀, the unit will go to the beginning of the title and with each further actuation, the unit will go back another title. With MP3 CDs titles can only be selected in the current folder on the player. With the buttons on the remote control you can also go from one folder to the next. The title number is indicated in the display. Additionally, the artist and title name will be displayed as scrolling text information in the text line for MP3 files.
2. With MP3 CDs folders can be selected with the button PGM/FLD. Each time the button is pressed, the unit will go to the first title of the next folder.
3. By pressing the button +10, the unit will advance 10 titles.
4. For direct selection of a title with the numerical keys 0-9 on the remote control, enter its number.

## 6.6 Starting playback/pause

1. Press the button ▶||, to start playback (the display indicates ▶). During playback, the blue LED lights. The starting point of the title will automatically be stored in the memory as the cue point. The unit will return to this cue point by shortly pressing the button CUE.
2. Playback can be interrupted at any time with the button ▶|| (the display indicates ||). The blue LED starts flashing. To continue, press the button ▶|| once again. Pressing the button CUE during playback also interrupts the playing and returns the title to the cue point.

## 6.7 Fast forward or reverse

For fast forward or reverse, use the buttons REV (◀◀) and FWD (▶▶). For fast forward, keep the button FWD (▶▶) pressed, for fast reverse keep the button REV (◀◀) pressed. The fast forward and reverse function is only possible within a title and in playback mode. In pause mode, the buttons serve for framewise search of a cue point (section 6.8).

## 6.8 Return to the starting point of the title or to a defined spot (cueing)

To quickly jump back to the starting point of the title or to a defined spot, a starting point (cue point) can be stored temporarily for the button CUE. The cue point will be overwritten with the starting point of the next title when the next title is reached or when the next title is selected.

1. To jump to the starting point (cue point) of a title, press the button CUE in pause or play mode. The unit stops and returns to the cue point and is in cue mode (the LED of the button CUE lights red).
2. To set the cue point at a different spot of the title, the buttons can REV (◀◀) and FWD (▶▶) can be used for precisely selecting the spot to one frame (1/75 second) while in pause mode. The current spot is constantly repeated. As soon as playback is started with the button ▶|| a new cue point is memorized (LED flashes repeatedly).
3. After jumping to the cue point, playback can be started with the button ▶||. Alternatively, you can keep the button CUE pressed and momentarily play the title. As soon as you release the button the unit instantly returns to the cue point.

## 6.9 Pitch adjustment

1. With the rotary control PITCH +/- the playback speed can be adjusted variably up to  $\pm 24\%$ . First, the control must be activated with the button PITCH (green LED lights). Then turn the control to the left to decrease the pitch, turn it to the right to increase the pitch. The pitch percentage is indicated in the display.
2. With the buttons PITCH +/- on the remote control, the playback speed can be adjusted in 1% steps up to  $\pm 24\%$ . The rotary control PITCH +/- on the player must be deactivated. Press the button “-” to decrease the pitch step by step and the button “+” to increase the it. The pitch percentage is indicated in the display.

## 6.10 Playing a continuous loop

A section within a title can be repeated as a seamless continuous loop as many times as desired. This loop can be overwritten at any time and is deleted when selecting another title, changing the CD, or switching the unit off and on again.

1. During playback shortly actuate the button IN when the desired starting point of the loop is reached.
2. Shortly actuate the button OUT when the desired end point of the loop is reached. The section between the starting point and the end point of the loop is continuously repeated.
3. To exit the loop and to continue the title, press the button OUT.
4. To restart the loop, press the button RELOOP.

## 6.11 Selecting repeat functions

With the button REPEAT three repeat functions can be selected:

- first actuation of the button: continuous repeat of the selected title (indication 1)
- second actuation of the button: continuous repeat of all titles in the selected folder with MP3 CDs (indication F)
- third actuation of the button: continuous repeat of all titles of the CD (indication A)
- fourth actuation of the button: return to normal play

## 6.12 Selecting random play

To activate random play, press the button  $\times$  (LED lights). The titles are now played in random order. To return to normal play, press the button once again (LED extinguishes).

## 6.13 Programming an individual title sequence

For playing selected titles in a certain order, an individual title sequence with up to 20 titles can be programmed for audio CDs. This sequence will be deleted by ejecting the CD or switching the unit off and on again. For MP3 CDs this function is not available.

1. In pause mode, press the button PGM on the player or PROGRAM on the remote control to activate the programming mode. The display indicates the first memory location number P01.
2. Use the buttons  $\blacktriangleleft$  and  $\blacktriangleright$  to select the first title for the title sequence.
3. After the title selection, press the button PGM or PROGRAM to confirm the selection. The display will show the second memory location number P02.
4. Proceed in the same way for all further titles until the title sequence has been programmed.
5. To start the playback of the title sequence, press the button  $\blacktriangleright \parallel$ . The display will show the first memory location number P01.
6. To add further titles to the title sequence, follow steps 1 to 5.
7. To delete the title sequence and to continue normal play, keep the button PGM or PROGRAM pressed until the insertion P will be extinguished.

## 7. PROBLEM CHART

This CD player cannot be compared to conventional hi-fi players—even if they have almost the same appearance. This player is much more rugged in order to withstand the strenuous road use and consistent transports of mobile discotheques.

Vibrations caused by of powerful low frequencies may lead to skipping of the CD. This CD player is provided with a 40-second anti-shock memory and rubber feet to compensate shocks or vibrations.

Should you have further problems, please refer to the chart below.

The adjustments of the pitch control change the FM frequencies. Should the display repeatedly show "ERR" adjust the frequencies.

1. Have the connections correctly been carried out?
2. Is your amplifier and your mixer properly adjusted?
3. Have you kept to all instructions given in this manual?

| PROBLEM                                 | POSSIBLE CAUSE                               | REMEDY   |
|---|--|--|
| Player does not react when switching on | Connection to mains disrupted.               | Check AC plug and AC connection  |
| Player does not start operation         | CD is improperly loaded or dirty             | Reload CD with the lettering upwards or clean CD with dry and soft cloth |
| No sound                                | Check the mixer and amplifier connections    | Possibly exchange connections  |
| Does not read properly                  | Player is exposed to vibrations              | Place player on a more stable stand, rack etc                            |
| Does not read the program               | Player is in normal playback mode            | Switch to pause mode and reprogram                                       |
| Pop noise                               | Inappropriate mixer or amplifier connections | Check cable and jack quality   |

## 8. CLEANING AND MAINTENANCE



### **DANGER TO LIFE!**

**Disconnect from mains before starting maintenance operation!**

We recommend a frequent cleaning of the device. Please use a soft lint-free and moistened cloth. Never use alcohol or solvents!

There are no serviceable parts inside the device. Maintenance and service operations are only to be carried out by authorized dealers.

Should you need any spare parts, please use genuine parts.

Should you have further questions, please contact your dealer.

## 9. TECHNICAL SPECIFICATIONS

|                      |   |
|----------------------|---|
| Power supply:        | 230 V AC, 50 Hz ~   |
| Power consumption:   | 30 W  |
| Type:                | CD/MP3 player   |
| Suitable CDs:        | CD/-R/-RW in CD-DA and MP3 formats (12 cm)  |
| Quantization:        | 1-bit D/A converter   |
| Sampler frequency:   | 44.1 kHz  |
| Pitch adjustment:    | ±24 %   |
| Frame accuracy:      | 1/75 sec  |
| Program memory:      | 20 titles (audio CD)  |
| Display:             | elapsed time, remain time, total remain time (audio CD)<br>artist, title name, elapsed time, remain time (MP3 CD) |
| Distortion:          | 0.1 %   |
| S/N ratio:           | 80 dB   |
| Frequency range:     | 20 - 20,000 Hz  |
| Headphones:          | 3.5 mm stereo jack  |
| Master audio output: | stereo RCA, unbal.<br>stereo XLR (3-pin), bal.  |
| Record output:       | stereo RCA, unbal.  |
| Remote control:      | 2 x 1.5 V micro battery (type AAA)  |
| Dimensions:          | 482 x 270 x 44 mm<br>rack installation, 1 U   |
| Weight:              | 3 kg  |

**Please note: Every information is subject to change without prior notice. 09.03.2010 ©**